

COOL MATE



XLR470

COOLMATE

XLR470

ΕΥΡΕΤΗΡΙΟ

1.	<u>ΓΕΝΙΚΕΣ ΠΡΟΕΙΔΟΠΟΙΗΣΕΙΣ</u>	3
2.	<u>ΓΕΝΙΚΗ ΠΕΡΙΓΡΑΦΗ</u>	3
3.	<u>ΕΛΕΓΧΟΣ ΘΕΡΜΟΚΡΑΣΙΑΣ</u>	3
4.	<u>ΑΠΟΠΑΓΩΣΗ</u>	4
5.	<u>ΕΛΕΓΧΟΣ ΑΝΕΜΙΣΤΗΡΩΝ ΕΞΑΤΜΙΣΤΗ (ΤΜΗΜΑ 1)</u>	5
6.	<u>ΕΛΕΓΧΟΣ ΑΝΕΜΙΣΤΗΡΩΝ ΕΞΑΤΜΙΣΤΗ (ΤΜΗΜΑ 2)</u>	5
7.	<u>ΠΛΗΚΤΡΟΛΟΓΙΟ</u>	5
8.	<u>ΛΙΣΤΑ ΠΑΡΑΜΕΤΡΩΝ</u>	8
9.	<u>ΨΗΦΙΑΚΕΣ ΕΙΣΟΔΟΙ</u>	12
10.	<u>ΤΟΠΟΘΕΤΗΣΗ</u>	13
11.	<u>ΔΙΑΣΤΑΣΕΙΣ</u>	15
12.	<u>ΗΛΕΚΤΡΙΚΕΣ ΣΥΝΔΕΣΕΙΣ</u>	15
13.	<u>ΧΡΗΣΗ ΤΟΥ “HOT KEY “ ΓΙΑ ΠΡΟΓΡΑΜΜΑΤΙΣΜΟ</u>	16
14.	<u>ΣΗΜΑΤΑ ΣΥΝΑΓΕΡΜΩΝ</u>	16
15.	<u>ΤΕΧΝΙΚΑ ΧΑΡΑΚΤΗΡΙΣΤΙΚΑ</u>	17
16.	<u>ΣΥΝΔΕΣΜΟΛΟΓΙΑ</u>	17
17.	<u>ΛΙΣΤΑ ΠΑΡΑΜΕΤΡΩΝ</u>	18

1. ΓΕΝΙΚΕΣ ΠΡΟΕΙΔΟΠΟΙΗΣΕΙΣ

1.1 ΠΑΡΑΚΑΛΩ ΔΙΑΒΑΣΤΕ ΠΡΙΝ ΧΡΗΣΙΜΟΠΟΙΗΣΕΤΕ ΤΙΣ ΟΔΗΓΙΕΣ

- Το παρόν εγχειρίδιο είναι μέρος του προϊόντος και πρέπει να βρίσκεται κοντά στο όργανο για γρήγορη και εύκολη αναφορά.
- Ο ελεγκτής δεν πρέπει να χρησιμοποιηθεί για σκοπούς διαφορετικούς από αυτούς που αναφέρονται στη συνέχεια. Δεν μπορεί να χρησιμοποιηθεί ως συσκευή ασφαλείας.
- Ελέγξτε τα όρια της εφαρμογής προτού συνεχίσετε.
- Η Dixell Srl διατηρεί το δικαίωμα να τροποποιεί την σύνθεση των προϊόντων της, ακόμα και χωρίς ενημέρωση, διασφαλίζοντας την ίδια και απaráλλακτη λειτουργία.

1.2 ΜΕΤΡΑ ΑΣΦΑΛΕΙΑΣ

- Ελέγξτε εάν η τάση του ρεύματος είναι σωστή πριν συνδέσετε το όργανο.
- Μην το εκθέτετε σε νερό ή υγρασία. Χρησιμοποιείτε τον ελεγκτή μόνο μέσα στα όρια λειτουργίας, αποφεύγοντας ξαφνικές αλλαγές θερμοκρασίας με υψηλή ατμοσφαιρική υγρασία ώστε να αποφευχθεί ο σχηματισμός συμπυκνωμάτων.
- Προσοχή – αποσυνδέστε όλες τις ηλεκτρικές συνδέσεις πριν οποιαδήποτε εργασία συντήρησης στο όργανο.
- Τοποθετήστε το αισθητήριο έτσι ώστε να μην είναι προσβάσιμο από τον τελικό χρήστη. Το όργανο δεν πρέπει να ανοίγεται.
- Σε περίπτωση βλάβης ή ελαττωματικής λειτουργίας, στείλτε το όργανο πίσω στον προμηθευτή ή στην "Dixell S.p.A." (βλέπε διεύθυνση) με μία αναλυτική περιγραφή της βλάβης.
- Λάβετε υπόψη την μέγιστη ισχύ ρεύματος που μπορεί να εφαρμοσθεί σε κάθε ρελέ (βλέπε τεχνικά χαρακτηριστικά).
- Σιγουρέψτε ότι τα καλώδια των αισθητήρων, φορτίων και της παροχής ρεύματος είναι χωρισμένα και αρκετά μακριά το ένα από το άλλο, χωρίς να διασταυρώνονται.
- Σε εφαρμογές σε βιομηχανικό περιβάλλον, η χρήση φίλτρων (τύπος FT1) παράλληλα με τα επαγωγικά φορτία είναι χρήσιμη.

2. ΓΕΝΙΚΗ ΠΕΡΙΓΡΑΦΗ

Το μοντέλο **XLR470**, με διαστάσεις **210x230** mm, είναι ελεγκτής βασισμένος σε μικροεπεξεργαστή ικανός να ελέγχει 2 θερμοκρασίες ανεξάρτητες μεταξύ τους.

Το **πρώτο μέρος** (section 1) είναι ικανό για εφαρμογές μέσης ή χαμηλής θερμοκρασίας. Είναι εφοδιασμένο με 3 ρελέ εξόδου για τον έλεγχο του συμπιεστή, της αποτάγωσης –η οποία μπορεί να είναι με αντιστάσεις ή με θερμό αέριο - και των ανεμιστήρων εξατμιστή. Είναι επίσης εφοδιασμένο με 2 αισθητήρες NTC ή PTC, έναν για τον έλεγχο της θερμοκρασίας χώρου και έναν για τον έλεγχο του τερματισμού της αποτάγωσης.

Το **δεύτερο μέρος** (section 2) είναι ικανό για εφαρμογές μέσης ή χαμηλής θερμοκρασίας. Είναι εφοδιασμένο με 3 ρελέ εξόδου για τον έλεγχο του συμπιεστή, της αποτάγωσης –η οποία μπορεί να είναι με αντιστάσεις ή με θερμό αέριο - και των ανεμιστήρων εξατμιστή. Είναι επίσης εφοδιασμένο με 2 αισθητήρες NTC ή PTC, έναν για τον έλεγχο της θερμοκρασίας χώρου και έναν για τον έλεγχο του τερματισμού της αποτάγωσης.

Υπάρχουν δύο ψηφιακές εισόδους (ψηφρές επαφές) πλήρως παραμετροποιήσιμες μέσω των παραμέτρων.

Έχουν δύο ψηφιακές εισόδους μία για τον διακόπτη της πόρτας και μία προγραμματιζόμενη μέσω παραμέτρων.

Η έξοδος **TTL** επιτρέπει την σύνδεση στον χρήστη, μέσω ενός εξωτερικού module TTL/RS485, ενός συστήματος καταγραφής **ModBUS-RTU** και την παραμετροποίηση του οργάνου μέσω ενός **Hot-Key**.

3. ΕΛΕΓΧΟΣ ΘΕΡΜΟΚΡΑΣΙΑΣ

3.1 ΣΥΜΠΙΕΣΤΗΣ 1 (2)

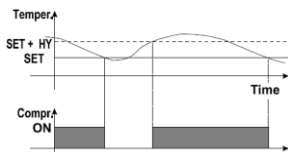

Για κάθε μέρος, η λειτουργία επιτυγχάνεται με βάση τη θερμοκρασία του δικό του αισθητήρα θερμοκρασίας με ένα θετικό διαφορικό από την επιθυμητή τιμή που έχει οριστεί. Όταν η θερμοκρασία αυξηθεί και περάσει το άθροισμα της επιθυμητής τιμής συν το διαφορικό, τότε ο συμπιεστής μπαίνει σε λειτουργία. Διακόπτεται και πάλι η λειτουργία του, όταν η θερμοκρασία φτάσει την επιθυμητή τιμή.

Σε περίπτωση βλάβης του αισθητήρα, οι παράμετροι "**COn1 (2)**" και "**COF1 (2)**" καθορίζουν την συμπεριφορά του συμπιεστή.

4. ΑΠΟΠΑΓΩΣΗ

4.1 ΤΜΗΜΑ 1

Για το πρώτο τμήμα είναι διαθέσιμες 2 λειτουργίες αποπάγωσης μέσω της παραμέτρου "tdF1".

tdF1 = rE αποπάγωση με αντιστάσεις

tdF1 = in αποπάγωση με θερμό αέριο.

Το διάστημα μεταξύ των αποπαγώσεων ορίζεται μέσω της παραμέτρου "EdF1".

rtc (μόνο για όργανα με RTC): Η έναρξη των αποπαγώσεων ορίζεται με βάση τις παραμέτρους **L1d1-L1d6** κατά της εργάσιμες ημέρες και από τις παραμέτρους **S1d1-S1d6** για τις αργίες.

in: Η αποπάγωση ξεκινάει ανά συγκεκριμένα διαστήματα, κάθε "ldF" ώρες.

Sd: Τα διαστήματα "ldF" υπολογίζονται βάση ενός αλγόριθμου Smart Defrost (μόνο όταν ο συμπίεστής είναι ON).

Στο τέλος κάθε αποπάγωσης, ο χρόνος αποστράγγισης ελέγχεται μέσω της παραμέτρου "Fd1".

4.2 ΤΜΗΜΑ 2

Για το πρώτο τμήμα είναι διαθέσιμες 2 λειτουργίες αποπάγωσης μέσω της παραμέτρου "tdF2".

tdF2 = rE αποπάγωση με αντιστάσεις

tdF2 = in αποπάγωση με θερμό αέριο.

Το διάστημα μεταξύ των αποπαγώσεων ορίζεται μέσω της παραμέτρου "EdF2".

rtc (μόνο για όργανα με RTC): Η έναρξη των αποπαγώσεων ορίζεται με βάση τις παραμέτρους **L2d1-L2d6** κατά της εργάσιμες ημέρες και από τις παραμέτρους **S2d1-S2d6** για τις αργίες.

in: Η αποπάγωση ξεκινάει ανά συγκεκριμένα διαστήματα, κάθε "ldF" ώρες.

Sd: Τα διαστήματα "ldF" υπολογίζονται βάση ενός αλγόριθμου Smart Defrost (μόνο όταν ο συμπίεστής είναι ON).

Στο τέλος κάθε αποπάγωσης, ο χρόνος αποστράγγισης ελέγχεται μέσω της παραμέτρου "Fd2".

4.3 ΣΥΣΧΕΤΙΣΜΟΣ ΜΕΤΑΞΥ ΑΠΟΠΑΓΩΣΕΩΝ

Υπάρχουν διαθέσιμες διαφορετικές μέθοδοι αποπάγωσης για κάθε τμήμα.

Ο συσχετισμός μεταξύ των αποπαγώσεων ορίζεται με βάση την παράμετρο **dFS**.

Τέσσερις συσχετισμοί μεταξύ των δύο αποπαγώσεων είναι διαθέσιμοι, ανάλογα την επιθυμητή λειτουργία:

dFS = in πλήρης ανεξαρτησία των αποπαγώσεων,

dFS = StS ταυτόχρονη εκκίνηση και συγχρονισμένος τερματισμός,

dFS = St ταυτόχρονη εκκίνηση και ανεξάρτητος τερματισμός,

dFS = SE διαδοχική αποπάγωση.

- **dFS = in**

Οι αποπαγώσεις μεταξύ των δύο τμημάτων του ελεγκτή είναι απόλυτα ανεξάρτητες.

Πρώτο τμήμα: Το διάστημα μεταξύ των αποπαγώσεων ορίζεται από την παράμετρο **idF1**.

Δεύτερο τμήμα: Το διάστημα μεταξύ των αποπαγώσεων ορίζεται από την παράμετρο **idF2**.

Η μέθοδος αποπάγωσης ορίζεται από τις παραμέτρους "EdF1 (2)":

in σε συγκεκριμένα διαστήματα οριζόμενα από την παράμετρο "ldF1 (2)",

Sd τα χρονικά διαστήματα "ldF1 (2)" υπολογίζονται με βάση τον αλγόριθμο Smart Defrost (μόνο όταν είναι ενεργός ο συμπίεστής).

Η χειροκίνητη έναρξη αποπάγωσης γίνεται πατώντας παρατεταμένα το κάτω βέλος για την αποπάγωση 1^{ου} τμήματος και το πάνω βέλος για την αποπάγωση του 2^{ου} τμήματος. Με την χειροκίνητη αποπάγωση, γίνεται επανέναρξη της μέτρησης των διαστημάτων για την επόμενη αποπάγωση.

- **dFS = StS / St**

Οι αποπαγώσεις για τα δύο τμήματα εκκινούν ταυτόχρονα. Η παράμετρος **idF1** καθορίζει τα διαστήματα μεταξύ των αποπαγώσεων και για τα δύο τμήματα. Οι αποπαγώσεις γίνονται ανά συγκεκριμένα χρονικά διαστήματα εάν **EdF1 = in**, ή σύμφωνα με τον αλγόριθμο Smart Defrost εάν **EdF1 = Sd**.

Με το **dFS = StS** η κανονική λειτουργία ξεκινάει μόνο όταν έχουν ολοκληρωθεί οι αποπαγώσεις και των δύο τμημάτων. Το τμήμα που τελειώνει πρώτο την αποπάγωση, μπαίνει σε λειτουργία αποστράγγισης μέχρι την ολοκλήρωσή και της δεύτερης αποπάγωσης.

Η χειροκίνητη αποπάγωση ενεργοποιείται με το παρατεταμένο πάτημα του πάνω βέλους (τμήμα 1) ή του κάτω βέλους (τμήμα 2). Με την χειροκίνητη αποπάγωση, γίνεται επανέναρξη της μέτρησης των διαστημάτων για την επόμενη αποπάγωση.

Με το **dFS = St** η κανονική λειτουργία του κάθε τμήματος ξεκινάει άμεσα με τον τερματισμό της αποπάγωσης του κάθε τμήματος.

- **dFS = SE**

Η αποπάγωση των δύο τμημάτων είναι διαδοχική. Η παράμετρο **idF1** καθορίζει τα διαστήματα μεταξύ των αποπαγώσεων και για τα δύο τμήματα. Οι αποπαγώσεις γίνονται ανά συγκεκριμένα χρονικά διαστήματα εάν **EdF1 = in** ή σύμφωνα με τον αλγόριθμο Smart Defrost εάν

EdF1 = Sd.

Η χειροκίνητη αποπάγωση ενεργοποιείται με το παρατεταμένο πάτημα του πάνω βέλους (τμήμα 1) ή του κάτω βέλους (τμήμα 2). Με την χειροκίνητη αποπάγωση, γίνεται επανέναρξη της μέτρησης των διαστημάτων για την επόμενη αποπάγωση.

5. ΕΛΕΓΧΟΣ ΑΝΕΜΙΣΤΗΡΩΝ ΕΞΑΤΜΙΣΤΗ (ΤΜΗΜΑ 1)

Το τμήμα 1 έχει 1 ρελέ για τον έλεγχο των ανεμιστήρων εξατμιστή (περμ. 25-26)

Ο έλεγχος των ανεμιστήρων επιτυγχάνεται μέσω της παραμέτρου "FnC1".

C-n Οι ανεμιστήρες ενεργοποιούνται ή απενεργοποιούνται παράλληλα με τον συμπιεστή. **Δεν λειτουργούν** κατά την διάρκεια της αποπάγωσης.

C-y Οι ανεμιστήρες ενεργοποιούνται ή απενεργοποιούνται παράλληλα με τον συμπιεστή, και κατά την διάρκεια της αποπάγωσης.

O-n Οι ανεμιστήρες είναι συνεχώς ενεργοποιημένοι και **δεν λειτουργούν** κατά την διάρκεια της αποπάγωσης.

O-y Οι ανεμιστήρες είναι συνεχώς ενεργοποιημένοι, και κατά την διάρκεια της αποπάγωσης.

Μετά την αποπάγωση υπάρχει μια καθυστέρηση στην ενεργοποίηση των ανεμιστήρων, ελεγχόμενη μέσω της παραμέτρου "Fnd1" που αφορά στην αποστράγγιση.

Μία επιπλέον παράμετρος η "FS11", δίνει την δυνατότητα να ορισθεί μία θερμοκρασιακή τιμή , πάνω από την οποία οι ανεμιστήρες θα βγαίνουν εκτός λειτουργίας. Μπορεί να χρησιμοποιηθεί για να εξασφαλισθεί ότι η κυκλοφορία του αέρα γίνεται μόνον όταν η θερμοκρασία είναι χαμηλότερη από την τιμή που έχει ορισθεί στην "FS11".

6. ΕΛΕΓΧΟΣ ΑΝΕΜΙΣΤΗΡΩΝ ΕΞΑΤΜΙΣΤΗ (ΤΜΗΜΑ 2)

Το τμήμα 1 έχει 1 ρελέ για τον έλεγχο των ανεμιστήρων εξατμιστή (περμ. 26-27)

Ο έλεγχος των ανεμιστήρων επιτυγχάνεται μέσω της παραμέτρου "FnC2".

C-n Οι ανεμιστήρες ενεργοποιούνται ή απενεργοποιούνται παράλληλα με τον συμπιεστή. **Δεν λειτουργούν** κατά την διάρκεια της αποπάγωσης.

C-y Οι ανεμιστήρες ενεργοποιούνται ή απενεργοποιούνται παράλληλα με τον συμπιεστή, και κατά την διάρκεια της αποπάγωσης.

O-n Οι ανεμιστήρες είναι συνεχώς ενεργοποιημένοι και **δεν λειτουργούν** κατά την διάρκεια της αποπάγωσης.

O-y Οι ανεμιστήρες είναι συνεχώς ενεργοποιημένοι, και κατά την διάρκεια της αποπάγωσης.

Μετά την αποπάγωση υπάρχει μια καθυστέρηση στην ενεργοποίηση των ανεμιστήρων, ελεγχόμενη μέσω της παραμέτρου "Fnd2" που αφορά στην αποστράγγιση.

Μία επιπλέον παράμετρος η "FS12", δίνει την δυνατότητα να ορισθεί μία θερμοκρασιακή τιμή , πάνω από την οποία οι ανεμιστήρες θα βγαίνουν εκτός λειτουργίας. Μπορεί να χρησιμοποιηθεί για να εξασφαλισθεί ότι η κυκλοφορία του αέρα γίνεται μόνον όταν η θερμοκρασία είναι χαμηλότερη από την τιμή που έχει ορισθεί στην "FS12".

7. ΠΛΗΚΤΡΟΛΟΓΙΟ



7.1 ΤΟ ΠΛΗΚΤΡΟΛΟΓΙΟ



Εμφανίζει ή μεταβάλλει την επιθυμητή τιμή του τμήματος 1. Κατά την διάρκεια του προγραμματισμού επιλέγει παραμέτρους, η επικυρώνει μια εντολή λειτουργίας.



Εμφανίζει ή μεταβάλλει την επιθυμητή τιμή του τμήματος 2.



Κατά τον προγραμματισμό σαρώνει τους κωδικούς των παραμέτρων ή αυξάνει της τιμές τους. Κρατώντας το πατημένο για πάνω από 3" ενεργοποιεί την αποπάγωση του τμήματος 1.



Κατά τον προγραμματισμό σαρώνει τους κωδικούς των παραμέτρων ή μειώνει της τιμές τους. Κρατώντας το πατημένο για πάνω από 3" ενεργοποιεί την αποπάγωση του τμήματος 2.



Ανάβει ή σβήνει τα φώτα του τμήματος 1.



Ανάβει ή σβήνει τα φώτα του τμήματος 2.



Ενεργοποίηση - απενεργοποίηση του τμήματος 1.



Ενεργοποίηση - απενεργοποίηση του τμήματος 2.

ΣΥΝΔΥΑΣΜΟΙ ΠΛΗΚΤΡΩΝ



+



Κλείδωμα – ξεκλείδωμα πληκτρολογίου.



+



Είσοδος στον προγραμματισμό.



+



Έξοδος από τον προγραμματισμό.

7.2 ΦΩΤΙΝΕΣ ΕΝΔΕΙΞΙΣ (LED)

Η λειτουργία κάθε ένδειξης περιγράφεται στον παρακάτω πίνακα.

LED	ΚΑΤΑΣΤΑΣΗ	ΛΕΙΤΟΥΡΓΙΑ
°C	ΑΝΑΜΜΕΝΟ	Ένδειξη θερμοκρασίας σε βαθμούς Κελσίου
°F	ΑΝΑΜΜΕΝΟ	Ένδειξη θερμοκρασίας σε βαθμούς Φαρενάιτ
❄️ ₁	ΑΝΑΜΜΕΝΟ	Ο συμπιεστής 1 βρίσκεται σε λειτουργία
	ΠΑΛΛΟΜΕΝΟ	Έχει ενεργοποιηθεί ο κύκλος προστασίας του συμπιεστή 1 από συνεχείς επανεκκινήσεις
❄️ ₂	ΑΝΑΜΜΕΝΟ	Ο συμπιεστής 2 βρίσκεται σε λειτουργία
	ΠΑΛΛΟΜΕΝΟ	Έχει ενεργοποιηθεί ο κύκλος προστασίας του συμπιεστή 2 από συνεχείς επανεκκινήσεις
🌀 ₁	ΑΝΑΜΜΕΝΟ	Ο ανεμιστήρας 1 βρίσκεται σε λειτουργία
	ΠΑΛΛΟΜΕΝΟ	Χρόνος αποστράγγισης τμήμα 1
🌀 ₂	ΑΝΑΜΜΕΝΟ	Ο ανεμιστήρας 2 βρίσκεται σε λειτουργία
	ΠΑΛΛΟΜΕΝΟ	Χρόνος αποστράγγισης τμήμα 2
❄️ ₁	ΑΝΑΜΜΕΝΟ	Ενεργή αποπάγωση τμήμα 1
	ΠΑΛΛΟΜΕΝΟ	Χρόνος αποστράγγισης τμήμα 1
❄️ ₂	ΑΝΑΜΜΕΝΟ	Ενεργή αποπάγωση τμήμα 2
	ΠΑΛΛΟΜΕΝΟ	Χρόνος αποστράγγισης τμήμα 2
🔊	ΑΝΑΜΜΕΝΟ	Ενεργοποίηση συναγερμού

7.3 ΕΜΦΑΝΙΣΗ ΚΑΙ ΑΛΛΑΓΗ ΕΠΙΘΥΜΗΤΗΣ ΤΙΜΗΣ

Πατήστε το πλήκτρο **SET1** ή **SET2**:

Το κάτω μέρος της οθόνης εμφανίζει την ένδειξη **St1** ή **St2**.

Το άνω μέρος της οθόνης εμφανίζει την αντίστοιχη επιθυμητή τιμή η πάλλεται.

Ορίστε την επιθυμητή τιμή με τα άνω και κάτω βέλη εντός 15 δευτερολέπτων.

Για την απομνημόνευση της νέας τιμής πατήστε ξανά το πλήκτρο **SET2** ή **SET2** ή περιμένετε για 15 δευτ.

7.4 ΕΚΚΙΝΗΣΗ ΧΕΙΡΟΚΙΝΗΤΗΣ ΑΠΟΨΥΞΗΣ

Για την εκκίνηση της αποπάγωσης του τμήματος 1 κρατήστε πατημένο για 3 δευτ. το κουμπί 

Για την εκκίνηση της αποπάγωσης του τμήματος 2 κρατήστε πατημένο για 3 δευτ. το κουμπί 

7.5 ΕΙΣΟΔΟΣ ΣΤΗΝ ΛΙΣΤΑ ΠΑΡΑΜΕΤΡΩΝ "PR1"

Η πρόσβαση στην λίστα παραμέτρων "Pr1" επιτυγχάνεται ως εξής:

Μπείτε στην φάση προγραμματισμού πατώντας τα πλήκτρα **Set1** και  για μερικά δευτερόλεπτα (Η ένδειξη **"°C"** αναβοσβήνει).

Στην οθόνη εμφανίζεται η πρώτη παράμετρος της λίστας "Pr1".

Στο κάτω μέρος της οθόνης εμφανίζεται η παράμετρος, ενώ στο άνω μέρος της οθόνης εμφανίζεται η τιμή της.



Για να εξέλθετε του μενού πατήστε τα **Set1** και  ή περιμένετε για 15 δευτ.

7.6 ΕΙΣΟΔΟΣ ΣΤΗΝ ΛΙΣΤΑ ΠΑΡΑΜΕΤΡΩΝ "PR2"

Η πρόσβαση στην λίστα παραμέτρων "Pr2" επιτυγχάνεται ως εξής:

1. Αφού μπείτε στην λίστα "Pr1" επιλέξτε την παράμετρο "Pr2" και πατήστε το πλήκτρο **"SET1"**.

2. Αναβοσβήνει η ένδειξη "PAS" ακολουθούμενη αμέσως μετά από την ένδειξη "0 - -" με το μηδέν αν αναβοσβήνει.

3. Χρησιμοποιήστε τα πλήκτρα  ή  για την εισαγωγή του κωδικού στο ψηφίο που αναβοσβήνει και επιβεβαιώστε πατώντας το **"SET"**.

Ο κωδικός ασφαλείας είναι "321".

4. Μετά την πληκτρολόγηση του κωδικού έχετε εισέλθει στην λίστα .

Εναλλακτικά: Μέσα σε 30 δευτερόλεπτα από την τροφοδοσία του οργάνου, πατήστε συγχρόνως τα πλήκτρα **Set1** και .

7.7 ΜΕΤΑΚΙΝΗΣΗ ΠΑΡΑΜΕΤΡΩΝ ΑΠΟ ΤΟ PR1 ΣΤΟ PR2 ΚΑΙ ΑΝΤΙΣΤΡΟΦΑ



Κάθε παράμετρος από το επίπεδο Pr2 μπορεί να τοποθετηθεί και στο επίπεδο Pr1 (επίπεδο τελικού χρήστη), πατώντας τα πλήκτρα **"SET1"** και . Εάν η παράμετρος βρίσκεται και στο επίπεδο Pr1 ταυτόχρονα, τότε ανάβει η φωτεινή ένδειξη του δεκαδικού ψηφίου.

7.8 ΑΛΛΑΓΗ ΤΙΜΩΝ ΠΑΡΑΜΕΤΡΩΝ

1. Μπείτε στην φάση προγραμματισμού.

2. Χρησιμοποιήστε τα πλήκτρα  ή  και επιλέξτε την ζητούμενη παράμετρο.

3. Πατήστε το πλήκτρο **"SET1"** για να την επιλέξετε. (Η φωτεινή ένδειξη **"°C"** αναβοσβήνει).



4. Χρησιμοποιήστε τα πλήκτρα  ή  για να αλλάξετε την τιμή.

5. Πατήστε το **"SET1"** για να αποθηκευτεί η νέα τιμή, και προχωρήστε στην επόμενη παράμετρο.

ΕΞΟΔΟΣ: Πατήστε τα **SET1** +  ή περιμένετε 15 δευτ. χωρίς να πατήσετε κάποιο πλήκτρο.

ΠΡΟΣΟΧΗ: Η νέα τιμή αποθηκεύεται ακόμα και εάν η διαδικασία τερματισθεί βάσει χρόνου(15").

7.9 ΚΛΕΙΔΩΜΑ ΠΛΗΚΤΡΟΛΟΓΙΟΥ



1. Κρατήστε πατημένα τα πλήκτρα  ή  για περισσότερο από 3 δευτερόλεπτα.

2. Στην οθόνη εμφανίζεται η ένδειξη "POF" και το πληκτρολόγιο έχει κλειδωθεί. Μπορούμε τότε να δούμε μόνο το σημείο ρύθμισης.







+

**ΓΙΑ ΝΑ ΞΕΚΛΕΙΔΩΣΕΤΕ ΤΟ ΠΛΗΚΤΡΟΛΟΓΙΟ**

Κρατήστε πατημένα τα πλήκτρα  ή  για περισσότερο από 3 δευτερόλεπτα. Η ένδειξη "PON" θε εμφανιστεί και το πληκτρολόγιο έχει ξεκλειδώσει.

7.10 ΛΕΙΤΟΥΡΓΙΑ ON / OFF

Πατώντας το πλήκτρο  ή  ο ελεγκτής βγαίνει εκτός λειτουργίας (OFF). Η λειτουργία stand-by απενεργοποιεί όλα τα ρελέ και σταματάει τη λειτουργία. Κατά την λειτουργία stand-by εάν υπάρχει σύνδεση με σύστημα παρακολούθησης, δεν γίνεται καταγραφή δεδομένων και συναγερμών.

Για την εκκίνηση του οργάνου πρέπει να πατηθεί ξανά το πλήκτρο  ή .

Σημείωση 1: Όταν το όργανο είναι σε κατάσταση stand-by, όλα τα ρελέ είναι υπό τάση. Μην συνδέσετε κάποιο φορτίο στην Ν.С. (κανονικά κλειστή) επαφή του.

Σημείωση 2: Όταν το όργανο είναι σε κατάσταση stand-by, μπορεί να γίνει παραμετροποίηση του.

8. ΛΙΣΤΑ ΠΑΡΑΜΕΤΡΩΝ

ΔΙΑΦΟΡΙΚΑ

- Hy1** **Διαφορικό 1:** (0,1±25,5°C / 1±45 °F) Διαφορικό θερμοστάτη 1 (πάντα θετικό). Ο συμπιεστής 1 τίθεται εντός λειτουργίας όταν τιμή της θερμοκρασίας φτάσει το άθροισμα της επιθυμητής τιμής (SET POINT1) και διαφορικού (Hy1). Τίθεται δε εκτός λειτουργίας όταν η θερμοκρασία φτάσει την επιθυμητή τιμή (SET POINT1).
- Hy2** **Διαφορικό 2:** (0,1 - 25,5°C / 1 - 45 °F) Διαφορικό θερμοστάτη 2 (πάντα θετικό). Ο συμπιεστής τίθεται εντός λειτουργίας όταν τιμή της θερμοκρασίας φτάσει το άθροισμα της επιθυμητής τιμής (SET POINT2) και διαφορικού (Hy2). Τίθεται δε εκτός λειτουργίας όταν η θερμοκρασία φτάσει την επιθυμητή τιμή (SET POINT2).

ΛΕΙΤΟΥΡΓΙΑ – ΤΜΗΜΑ 1

- LS1** **Ελάχιστη τιμή ρύθμισης:** (-50,0°C ± SET; -58°F ± SET); Καθορίζει την ελάχιστη επιτρεπτή τιμή ρύθμισης (SET POINT1).
- US1** **Μέγιστη τιμή ρύθμισης:** (SET + 110°C; SET + 230°F). Καθορίζει την μέγιστη επιτρεπτή τιμή ρύθμισης (SET POINT1).
- OdS1** **Καθυστέρηση ενεργοποίησης εξόδων τμήματος 1 κατά την τροφοδοσία:** (0±255 min) Αυτή η λειτουργία ενεργοποιείται κατά την αρχική τροφοδοσία του οργάνου, και αποτρέπει την ενεργοποίηση οποιασδήποτε εξόδου του τμήματος 1 για το χρονικό διάστημα που έχει οριστεί (Ο φωτισμός λειτουργεί).
- AC1** **Καθυστέρηση ενεργοποίησης συμπιεστή τμήματος 1** (0±255 δευτ.) Χρονικό διάστημα μεταξύ της απενεργοποίησης και ενεργοποίησης του συμπιεστή του τμήματος 1.
- Con1** **Χρόνος λειτουργίας συμπιεστή τμήματος 1 με ελαττωματικό αισθητήριο:** (0±255 λεπτά) Με CO_n=0 ο συμπιεστής τίθεται πάντα εκτός λειτουργίας.
- COF1** **Χρονική διάρκεια μη λειτουργίας συμπιεστή τμήματος 1 με ελαττωματικό αισθητήριο:** (0-255 λεπτά). Με COF=0 ο συμπιεστής είναι πάντα ενεργοποιημένος.
- CH1** **Τύπος λειτουργίας τμήματος 1:** CL = ψύξη; Ht = θέρμανση.

ΛΕΙΤΟΥΡΓΙΑ – ΤΜΗΜΑ 2

- LS2** **Ελάχιστη τιμή ρύθμισης:** (-50,0°C ± SET; -58°F ± SET); Καθορίζει την ελάχιστη επιτρεπτή τιμή ρύθμισης (SET POINT2).
- US2** **Μέγιστη τιμή ρύθμισης:** (SET + 110°C; SET + 230°F). Καθορίζει την μέγιστη επιτρεπτή τιμή ρύθμισης (SET POINT2).
- OdS2** **Καθυστέρηση ενεργοποίησης εξόδων τμήματος 2 κατά την τροφοδοσία:** (0±255 min) Αυτή η λειτουργία ενεργοποιείται κατά την αρχική τροφοδοσία του οργάνου, και αποτρέπει την ενεργοποίηση οποιασδήποτε εξόδου του τμήματος 2 για το χρονικό διάστημα που έχει οριστεί (Ο φωτισμός λειτουργεί).
- AC2** **Καθυστέρηση ενεργοποίησης συμπιεστή τμήματος 2** (0±255 δευτ.) Χρονικό διάστημα μεταξύ της απενεργοποίησης και ενεργοποίησης του συμπιεστή του τμήματος 2.
- Con2** **Χρόνος λειτουργίας συμπιεστή τμήματος 2 με ελαττωματικό αισθητήριο:** (0±255 λεπτά) Με CO_n=0 ο συμπιεστής τίθεται πάντα εκτός λειτουργίας.
- COF2** **Χρονική διάρκεια μη λειτουργίας συμπιεστή τμήματος 2 με ελαττωματικό αισθητήριο:** (0-255 λεπτά). Με COF=0 ο συμπιεστής είναι πάντα ενεργοποιημένος.
- CH2** **Τύπος λειτουργίας τμήματος 2:** CL = ψύξη; Ht = θέρμανση.

ΕΝΔΕΙΞΕΙΣ ΟΘΟΝΗΣ

- CF** **Επιλογή μονάδων μέτρησης:** °C = Κελσίου; °F = Φαρενάιτ. Στην περίπτωση αλλαγής της μονάδας μέτρησης το SET point και μερικές παράμετροι πρέπει να αλλάξουν.
- rES** **Ένδειξη δεκαδικού ψηφίου (για °C):** (in = 1°C; de = 0,1°C) Δίνει την δυνατότητα εμφάνισης δεκαδικού ψηφίου.
de = 0,1°C; in = 1 °C
- Lod1** **Κάτω Ένδειξη οθόνης (τμήμα 1):** επιλέγει τον αισθητήρα που εμφανίζεται στην κάτω οθόνη: **P1** = αισθητήρας θερμοστάτη1, **P2** = αισθητήρας εξαιμιστή1, **P3** = αισθητήρας θερμοστάτη2, **P4** = αισθητήρας εξαιμιστή2
- Lod2** **Άνω Ένδειξη οθόνης (τμήμα 2):** επιλέγει τον αισθητήρα που εμφανίζεται στην άνω οθόνη: **P1** = αισθητήρας θερμοστάτη1, **P2** = αισθητήρας εξαιμιστή1, **P3** = αισθητήρας θερμοστάτη2, **P4** = αισθητήρας εξαιμιστή2

ΑΠΟΠΑΓΩΣΗ

- dFS** **Συσχετισμός μεταξύ αποπαγώσεων:** Υπάρχουν τέσσερις συσχετισμοί μεταξύ των 2 τμημάτων του ελεγκτή για την διαχείριση των αποπαγώσεων: **in** = ανεξάρτητες αποπαγώσεις, **SIS** = ταυτόχρονη εκκίνηση, συγχρονισμένος τερματισμός, **St** = ταυτόχρονη εκκίνηση, ανεξάρτητος τερματισμός, **SE** = διαδοχική αποπαγώση.
- tdF1** **Τύπος αποπαγώσης, τμήμα 1:** **rE** = ηλεκτρικές αντιστάσεις (ρελέ συμπιεστή OFF), **in** = θερμό αέριο (ρελέ συμπιεστή και αποπαγώσης ON).

- EdF1** **Είδος αποπάγωσης, τμήμα 1:**
in = κατά διαστήματα. Η αποπάγωση αρχίζει όταν λήξει ο χρόνος "IdF1".
Sd = Έξυπνη αποπάγωση (Smart defrost). Ο χρόνος IdF1 (διάστημα μεταξύ αποπαγώσεων) αυξάνεται μόνο όταν δουλεύει ο συμπιεστής (ακόμη και όταν δεν είναι διαδοχική η λειτουργία) και μόνο όταν η θερμοκρασία του εξαρτισμού είναι μικρότερη από την τιμή της παραμέτρου "**SdF1**" (επιθυμητή τιμή για SMARTDEFROST).
rtc = Βάση πραγματικού χρόνου. Η αποπάγωση εκτελείται βάση χρόνων που έχουν ορισθεί από τις παραμέτρους **L1d1+L1d6** για τις εργάσιμες, και τις παραμέτρους **S1d1+S1d6** για τις αργίες.
Μόνο για όργανα που υποστηρίζουν τη λειτουργία RTC.
- SdF1** **Επιθυμητή τιμή SMARTFROST, τμήμα 1:** (-30;+30 °C/ -22;+86 °F) η θερμοκρασία του εξαρτιστή κάτω από την οποία μετρείται ο χρόνος IdF1 (διάστημα μεταξύ αποπαγώσεων) κατά την λειτουργία της έξυπνης αποπάγωσης (SMARTDEFROST).
- dtE1** **Θερμοκρασία τερματισμού αποπάγωσης, τμήμα 1:** (-50,0+110,0°C; -58+230°F) (Ενεργοποιείται μόνον εάν υπάρχει αισθητήρας εξαρτιστή) ορίζει την θερμοκρασία η οποία μετρούμενη από τον αισθητήρα του εξαρτιστού, καθορίζει τον τερματισμό της αποπάγωσης.
- IdF1** **Χρονικό διάστημα μεταξύ αποπαγώσεων, τμήμα 1:** (0+120 ώρες) Καθορίζει τον χρόνο μεταξύ της έναρξης δύο διαδοχικών αποπαγώσεων.
- MdF1** **(Μέγιστη) χρονική διάρκεια αποπάγωσης, τμήμα 1:** (0+255 λεπτά) Όταν **P2P = no** καθορίζει την διάρκεια της αποπάγωσης, όταν **P2P = yES** καθορίζει την μέγιστη χρονική διάρκεια της αποπάγωσης.
- tpF1** **Χρόνος προ-αποπάγωσης, τμήμα 1:** (0+30 λεπτά) Ενεργοποίηση του συμπιεστή 1 για αυτό τον χρόνο πριν την αποπάγωση με θερμό αέριο.
- Fdt1** **Χρόνος αποστράγγισης, τμήμα 1:** (0+60 λεπτά) το χρονικό διάστημα μεταξύ τερματισμού της αποπάγωσης και της επαναφοράς του οργάνου σε κανονική λειτουργία. Ο χρόνος αυτός επιτρέπει στον εξαρτιστή να αποβάλει σταγονίδια νερού τα οποία μπορεί να σχηματίστηκαν κατά την διάρκεια της αποπάγωσης.
- dPo1** **Πρώτη αποπάγωση μετά την εκκίνηση, τμήμα 1:** **y** = αμέσως; **n** = μετά τον χρόνο IdF1.
- tdF2** **Τύπος αποπάγωσης τμήμα 2:** **rE** = ηλεκτρικές αντιστάσεις (ρελέ συμπιεστή OFF), **in** = θερμό αέριο (ρελέ συμπιεστή και αποπάγωσης ON).
- EdF2** **Είδος αποπάγωσης τμήμα 2:**
in = κατά διαστήματα. Η αποπάγωση αρχίζει όταν λήξει ο χρόνος "IdF2".
Sd = Έξυπνη αποπάγωση (Smart defrost). Ο χρόνος IdF2 (διάστημα μεταξύ αποπαγώσεων) αυξάνεται μόνο όταν δουλεύει ο συμπιεστής (ακόμη και όταν δεν είναι διαδοχική η λειτουργία) και μόνο όταν η θερμοκρασία του εξαρτισμού είναι μικρότερη από την τιμή της παραμέτρου "**SdF2**" (επιθυμητή τιμή για SMARTDEFROST1).
rtc = Βάση πραγματικού χρόνου. Η αποπάγωση εκτελείται βάση χρόνων που έχουν ορισθεί από τις παραμέτρους **L2d1+L2d6** για τις εργάσιμες, και τις παραμέτρους **S2d1+S2d6** για τις αργίες.
Μόνο για όργανα που υποστηρίζουν τη λειτουργία RTC.
- SdF2** **Επιθυμητή τιμή SMARTFROST, τμήμα 2:** (-30;+30 °C/ -22;+86 °F) η θερμοκρασία του εξαρτιστή κάτω από την οποία μετρείται ο χρόνος IdF2 (διάστημα μεταξύ αποπαγώσεων) κατά την λειτουργία της έξυπνης αποπάγωσης (SMARTDEFROST).
- dtE2** **Θερμοκρασία τερματισμού αποπάγωσης, τμήμα 2:** (-50,0+110,0°C; -58+230°F) (Ενεργοποιείται μόνον εάν υπάρχει αισθητήρας εξαρτιστή) ορίζει την θερμοκρασία η οποία μετρούμενη από τον αισθητήρα του εξαρτιστού, καθορίζει τον τερματισμό της αποπάγωσης.
- IdF2** **Χρονικό διάστημα μεταξύ αποπαγώσεων, τμήμα 2:** (0+120 ώρες) Καθορίζει τον χρόνο μεταξύ της έναρξης δύο διαδοχικών αποπαγώσεων.
- MdF2** **(Μέγιστη) χρονική διάρκεια αποπάγωσης, τμήμα 2:** (0+255 λεπτά) Καθορίζει την μέγιστη χρονική διάρκεια της αποπάγωσης.
- tpF2** **Χρόνος προ-αποπάγωσης, τμήμα 2:** (0+30 λεπτά) Ενεργοποίηση του συμπιεστή 2 για αυτό τον χρόνο πριν την αποπάγωση με θερμό αέριο.
- Fdt2** **Χρόνος αποστράγγισης, τμήμα 2:** (0+60 λεπτά) το χρονικό διάστημα μεταξύ τερματισμού της αποπάγωσης και της επαναφοράς του οργάνου σε κανονική λειτουργία. Ο χρόνος αυτός επιτρέπει στον εξαρτιστή να αποβάλει σταγονίδια νερού τα οποία μπορεί να σχηματίστηκαν κατά την διάρκεια της αποπάγωσης.
- dFd** **Ένδειξη οθόνης κατά την αποπάγωση:** **rt** = πραγματική θερμοκρασία; **it** = θερμοκρασία κατά την έναρξη της αποπάγωσης; **SEt** = επιθυμητή τιμή; **dEF** = ένδειξη "dEF"; **dEG** = ένδειξη "dEG".
- dAd** **Μέγιστη χρονική καθυστέρηση εμφάνισης κανονικής ένδειξης μετά την αποπάγωση:** (0+255 λεπτά). Καθορίζει τον μέγιστο χρόνο μεταξύ του τέλους της αποπάγωσης και της επανεμφάνισης στην οθόνη της κανονικής τιμής θερμοκρασίας του χώρου.
- dSd** **Καθυστέρηση έναρξης αποπάγωσης:** (0+99 λεπτά) Χρησιμεύει για την αποφυγή ταυτόχρονων αποψύξεων με αποτέλεσμα την υπερφόρτωση του δικτύου

ANEMΙΣΤΗΡΕΣ – ΤΜΗΜΑ 1

- FnC1** **Λειτουργία ανεμιστήρων, τμήμα 1:**
C-n= λειτουργούν παράλληλα με τον συμπιεστή 1, ΕΚΤΟΣ κατά την αποπάγωση;
C-Y = λειτουργούν παράλληλα με τον συμπιεστή 1, ΛΕΙΤΟΥΡΓΟΥΝ κατά την αποπάγωση;
O-n = συνεχής λειτουργία, ΕΚΤΟΣ κατά την αποπάγωση;
O-Y = συνεχής λειτουργία, ΛΕΙΤΟΥΡΓΟΥΝ κατά την αποπάγωση;

- Fnd1** Καθυστέρηση ανεμιστήρων μετά την αποπάγωση, τμήμα 1: (0÷255 λεπτά) Χρονικό διάστημα μεταξύ του τέλους της αποπάγωσης και της ενεργοποίησης των ανεμιστήρων.
- FSt1** Θερμοκρασία απενεργοποίησης ανεμιστήρων, τμήμα 1: (-50÷110°C) η θερμοκρασιακή τιμή που ανιχνεύεται από τον αισθητήρα του εξαιτητή, πάνω από την οποία οι ανεμιστήρες είναι πάντα εκτός λειτουργίας.
- FAP1** Επιλογή αισθητήρα για τον έλεγχο των ανεμιστήρων, τμήμα 1: nP = χωρίς αισθητήρα, λειτουργούν με βάση την παράμετρο FnC1, P1 = θερμοστάτης χώρου 1, P2 = θερμοστάτης στοιχείου 1, P3 = θερμοστάτης χώρου 2, P4 = θερμοστάτης στοιχείου 2.

ΑΝΕΜΙΣΤΗΡΕΣ – ΤΜΗΜΑ 2

- FnC2** Λειτουργία ανεμιστήρων, τμήμα 2:
 C-n = λειτουργούν παράλληλα με τον συμπιεστή 2, ΕΚΤΟΣ κατά την αποπάγωση;
 C-Y = λειτουργούν παράλληλα με τον συμπιεστή 2, ΛΕΙΤΟΥΡΓΟΥΝ κατά την αποπάγωση;
 O-n = συνεχής λειτουργία, ΕΚΤΟΣ κατά την αποπάγωση;
 O-Y = συνεχής λειτουργία, ΛΕΙΤΟΥΡΓΟΥΝ κατά την αποπάγωση;
- Fnd2** Καθυστέρηση ανεμιστήρων μετά την αποπάγωση, τμήμα 2: (0÷255 λεπτά) Χρονικό διάστημα μεταξύ του τέλους της αποπάγωσης και της ενεργοποίησης των ανεμιστήρων.
- FSt2** Θερμοκρασία απενεργοποίησης ανεμιστήρων, τμήμα 2: (-50÷110°C) η θερμοκρασιακή τιμή που ανιχνεύεται από τον αισθητήρα του εξαιτητή, πάνω από την οποία οι ανεμιστήρες είναι πάντα εκτός λειτουργίας.
- FAP2** Επιλογή αισθητήρα για τον έλεγχο των ανεμιστήρων, τμήμα 2: nP = χωρίς αισθητήρα, λειτουργούν με βάση την παράμετρο FnC1, P1 = θερμοστάτης χώρου 1, P2 = θερμοστάτης στοιχείου 1, P3 = θερμοστάτης χώρου 2, P4 = θερμοστάτης στοιχείου 2.

ΣΥΝΑΓΕΡΜΟΙ

- ALc1** Διαμόρφωση συναγερμών θερμοκρασίας, τμήμα 1:
 Ab= απόλυτη θερμοκρασία. Η θερμοκρασία συναγερμού δίνεται από τις τιμές ALL1 ή ALU1.
 rE = οι θερμοκρασίες συναγερμού σχετίζονται με την επιθυμητή τιμή 1. Ο συναγερμός ενεργοποιείται όταν η θερμοκρασία υπερβεί την τιμή "SET1+ALU" ή "SET1-ALL".
- ALU1** Μέγιστη θερμοκρασιακή τιμή συναγερμού, τμήμα 1:
 Me ALc1 = rE: Ο συναγερμός υψηλής θερμοκρασίας ενεργοποιείται εάν η θερμοκρασία ξεπεράσει την τιμή "SET1+ALU1".
 Me ALc1 = Ab: Ο συναγερμός υψηλής θερμοκρασίας ενεργοποιείται εάν η θερμοκρασία ξεπεράσει την τιμή "ALU1".
- ALL1** Ελάχιστη θερμοκρασιακή τιμή συναγερμού, τμήμα 1:
 Me ALc1 = rE: Ο συναγερμός υψηλής θερμοκρασίας ενεργοποιείται εάν η θερμοκρασία πέσει κάτω της τιμής "SET1-ALL1".
 Me ALc1 = Ab: Ο συναγερμός υψηλής θερμοκρασίας ενεργοποιείται εάν η θερμοκρασία πέσει κάτω της τιμής "ALL1".
- ALd1** Καθυστέρηση συναγερμού, τμήμα 1: (0÷255 λεπτά) Χρονικό διάστημα μεταξύ εντοπισμού μίας κατάστασης συναγερμού και της ενεργοποίησης του.
- dAo1** Καθυστέρηση συναγερμού μετά την τροφοδοσία, τμήμα 1: (0λεπτά÷23ώρες 50λεπτά) Χρονικό διάστημα μεταξύ εντοπισμού της κατάστασης συναγερμού μετά την αρχική τροφοδοσία του οργάνου και της ενεργοποίησης του συναγερμού.
- ALc2** Διαμόρφωση συναγερμών θερμοκρασίας, τμήμα 2:
 Ab= απόλυτη θερμοκρασία. Η θερμοκρασία συναγερμού δίνεται από τις τιμές ALL2 ή ALU2.
 rE = οι θερμοκρασίες συναγερμού σχετίζονται με την επιθυμητή τιμή 2. Ο συναγερμός ενεργοποιείται όταν η θερμοκρασία υπερβεί την τιμή "SET2+ALU" ή "SET2-ALL".
- ALU2** Μέγιστη θερμοκρασιακή τιμή συναγερμού, τμήμα 2:
 Me ALc2 = rE: Ο συναγερμός υψηλής θερμοκρασίας ενεργοποιείται εάν η θερμοκρασία ξεπεράσει την τιμή "SET2+ALU2".
 Me ALc2 = Ab: Ο συναγερμός υψηλής θερμοκρασίας ενεργοποιείται εάν η θερμοκρασία ξεπεράσει την τιμή "ALU2".
- ALL2** Ελάχιστη θερμοκρασιακή τιμή συναγερμού, τμήμα 2:
 Me ALc2 = rE: Ο συναγερμός υψηλής θερμοκρασίας ενεργοποιείται εάν η θερμοκρασία πέσει κάτω της τιμής "SET2-ALL2".
 Me ALc2 = Ab: Ο συναγερμός υψηλής θερμοκρασίας ενεργοποιείται εάν η θερμοκρασία πέσει κάτω της τιμής "ALL2".
- ALd2** Καθυστέρηση συναγερμού, τμήμα 2: (0÷255 λεπτά) Χρονικό διάστημα μεταξύ εντοπισμού μίας κατάστασης συναγερμού και της ενεργοποίησης του.
- dAo2** Καθυστέρηση συναγερμού μετά την τροφοδοσία, τμήμα 2: (0λεπτά÷23ώρες 50λεπτά) Χρονικό διάστημα μεταξύ εντοπισμού της κατάστασης συναγερμού μετά την αρχική τροφοδοσία του οργάνου και της ενεργοποίησης του συναγερμού.
- AFH** Διαφορικό συναγερμού θερμοκρασίας και ανεμιστήρων: (0,1÷25,5°C; 1÷45°F) Διαφορικό συναγερμού για την επιθυμητή θερμοκρασία και για την θερμοκρασία ελέγχου των ανεμιστήρων, πάντα θετικό.
- EdA** Καθυστέρηση συναγερμού μετά το τέλος της αποπάγωσης: (0÷255 λεπτά) Χρονικό διάστημα μεταξύ του εντοπισμού της θερμοκρασίας συναγερμού στο τέλος της αποπάγωσης και της ενεργοποίησης του συναγερμού.
- dot** Καθυστέρηση συναγερμού μετά το κλείσιμο της πόρτας: (0÷255 λεπτά) Χρονικό διάστημα καθυστέρησης ενεργοποίησης του συναγερμού μετά το κλείσιμο της πόρτας.
- doA** Καθυστέρηση συναγερμού ανοικτής πόρτας: (0÷255 λεπτά) Χρονικό διάστημα μεταξύ του ανοίγματος της πόρτας και της ενεργοποίησης του συναγερμού. Στην οθόνη αναβοσβήνει η ένδειξη "dA".

ΕΙΣΟΔΟΙ ΑΙΣΘΗΤΗΡΩΝ

- Pbc Τύπος αισθητήρων: Ptc = PTC, ntc = NTC

oFS1	Βαθμονόμηση αισθητήρα 1 (10-11): (-12.0+12.0°C/ -21+21°F)
oFS2	Βαθμονόμηση αισθητήρα 2 (8-9): (-12.0+12.0°C/ -21+21°F)
oFS3	Βαθμονόμηση αισθητήρα 3 (6-7): (-12.0+12.0°C/ -21+21°F)
oFS4	Βαθμονόμηση αισθητήρα 4 (4-5): (-12.0+12.0°C/ -21+21°F)
P2P	Παρουσία αισθητήρα εξατμιστή 1: no = απών, η αποπάγωση 1 τερματίζει βάση χρόνου, yES = παρόν, η αποπάγωση 1 τερματίζει βάση χρόνου ή θερμοκρασίας.
P3P	Παρουσία αισθητήρα χώρου 2: no = απών, yES = παρόν
P4P	Παρουσία αισθητήρα εξατμιστή 2: no = απών, η αποπάγωση 2 τερματίζει βάση χρόνου, yES = παρόν, η αποπάγωση 2 τερματίζει βάση χρόνου ή θερμοκρασίας.

ΨΗΦΙΑΚΟΙ ΕΙΣΟΔΟΙ

i1P	Πολικότητα ψηφιακής επαφής 1 (1-2): CL = η ψηφιακή είσοδος ενεργοποιείται με τα κλείσιμο της επαφής; OP = η ψηφιακή είσοδος ενεργοποιείται με τα άνοιγμα της επαφής.
i1F	Διαμόρφωση λειτουργίας της ψηφιακής εισόδου 1 (1-2): MP1 = επαφή πόρτας 1, MP2 = επαφή πόρτας 2, MP = επαφή πόρτας (χρησιμοποιείται και από τα δύο τμήματα), EA1 = γενικός συναγερμός, τμήμα 1, EA2 = γενικός συναγερμός, τμήμα 2, EAL = γενικός συναγερμός (χρησιμοποιείται και από τα δύο τμήματα), ba1 = σοβαρός συναγερμός, τμήμα 1, ba2 = σοβαρός συναγερμός, τμήμα 2, bAL = σοβαρός συναγερμός (χρησιμοποιείται και από τα δύο τμήματα), df1 = έναρξη αποπάγωσης, τμήμα 1, df2 = έναρξη αποπάγωσης, τμήμα 2, def = έναρξη αποπάγωσης (χρησιμοποιείται και από τα δύο τμήματα), oF1 = απομακρυσμένο ON/OFF, τμήματος 1, oF2 = απομακρυσμένο ON/OFF, τμήματος 2, oFF = απομακρυσμένο ON/OFF (χρησιμοποιείται και από τα δύο τμήματα), ES = εξοικονόμηση ενέργειας.
i2P	Πολικότητα ψηφιακής επαφής 2 (2-3): CL = η ψηφιακή είσοδος ενεργοποιείται με τα κλείσιμο της επαφής; OP = η ψηφιακή είσοδος ενεργοποιείται με τα άνοιγμα της επαφής.
i2F	Διαμόρφωση λειτουργίας της ψηφιακής εισόδου 2 (2-3): MP1 = επαφή πόρτας 1, MP2 = επαφή πόρτας 2, MP = επαφή πόρτας (χρησιμοποιείται και από τα δύο τμήματα), EA1 = γενικός συναγερμός, τμήμα 1, EA2 = γενικός συναγερμός, τμήμα 2, EAL = γενικός συναγερμός (χρησιμοποιείται και από τα δύο τμήματα), ba1 = σοβαρός συναγερμός, τμήμα 1, ba2 = σοβαρός συναγερμός, τμήμα 2, bAL = σοβαρός συναγερμός (χρησιμοποιείται και από τα δύο τμήματα), df1 = έναρξη αποπάγωσης, τμήμα 1, df2 = έναρξη αποπάγωσης, τμήμα 2, def = έναρξη αποπάγωσης (χρησιμοποιείται και από τα δύο τμήματα), oF1 = απομακρυσμένο ON/OFF, τμήματος 1, oF2 = απομακρυσμένο ON/OFF, τμήματος 2, oFF = απομακρυσμένο ON/OFF (χρησιμοποιείται και από τα δύο τμήματα), ES = εξοικονόμηση ενέργειας.
odc1	Λειτουργία συμπίεστη και ανεμιστήρων με το άνοιγμα της πόρτας, τμήμα 1: no = κανονική; Fan = ανεμιστήρας ΕΚΤΟΣ; CPr = συμπίεστης ΕΚΤΟΣ; F_C = συμπίεστης και ανεμιστήρας ΕΚΤΟΣ.
rrd1	Επανεκκίνηση των φορτίων με τον συναγερμό πόρτας, τμήμα 1: n = οι έξοδοι ενεργοποιούνται με βάση την παράμετρο odc1, Y = οι έξοδοι λειτουργούν κανονικά.
did1	Χρονική καθυστέρηση ενεργοποίησης ψηφιακής εισόδου, τμήμα 1:(0÷255 λεπτά) Εάν i1F ή i2F = EAL1 ή bAL1 (εξωτερικοί συναγερμοί), η παράμετρος "did1" καθορίζει την χρονική καθυστέρηση μεταξύ εντοπισμού μίας κατάστασης εξωτερικού συναγερμού και της ενεργοποίησης του συναγερμού
odc2	Λειτουργία συμπίεστη και ανεμιστήρων με το άνοιγμα της πόρτας, τμήμα 2: no = κανονική; Fan = ανεμιστήρας ΕΚΤΟΣ; CPr = συμπίεστης ΕΚΤΟΣ; F_C = συμπίεστης και ανεμιστήρας ΕΚΤΟΣ.
rrd2	Επανεκκίνηση των φορτίων με τον συναγερμό πόρτας, τμήμα 2: n = οι έξοδοι ενεργοποιούνται με βάση την παράμετρο odc2, Y = οι έξοδοι λειτουργούν κανονικά.
did2	Χρονική καθυστέρηση ενεργοποίησης ψηφιακής εισόδου, τμήμα 2:(0÷255 λεπτά) Εάν i1F ή i2F = EAL2 ή bAL2 (εξωτερικοί συναγερμοί), η παράμετρος "did2" καθορίζει την χρονική καθυστέρηση μεταξύ εντοπισμού μίας κατάστασης εξωτερικού συναγερμού και της ενεργοποίησης του συναγερμού

ΛΟΙΠΑ

oA6	Διαμόρφωση βοηθητικού ρελέ (29-30-31): cP1 = συμπίεστης 1, cP2 = συμπίεστης 2, df1 = αποπάγωση 1, df2 = αποπάγωση 2, Fn1 = ανεμιστήρες 1, Fn2 = ανεμιστήρες 2, Lg1 = φώς 1, Lg2 = φώς 2, on1 = ON/OFF1, on2 = ON/OFF2, db1 = δεν χρησιμοποιείται, db2 = δεν χρησιμοποιείται, ALr = συναγερμός.
tbA	Απενεργοποίηση βομβητή και ρελέ συναγερμού με το πάτημα πλήκτρου: n = απενεργοποίηση μόνο του βομβητή, y = απενεργοποίηση του βομβητή και του ρελέ συναγερμού.

ΑοΡ	Πολικότητα ρελέ συναγερμού (29-30-31): cL = οι επαφές (29 - 30) κλείνουν με τον συναγερμό, οP = οι επαφές (29 - 30) ανοίγουν με τον συναγερμό.
HES1	Αύξηση θερμοκρασίας κατά τον κύκλο Εξοικονόμησης Ενέργειας, τμήμα 1: (-30+30°C / -54+54°F) Αυξάνει το SET1 κατά HES1 βαθμούς για τον κύκλο εξοικονόμησης ενέργειας.
HES2	Αύξηση θερμοκρασίας κατά τον κύκλο Εξοικονόμησης Ενέργειας, τμήμα 2: (-30+30°C / -54+54°F) Αυξάνει το SET2 κατά HES2 βαθμούς για τον κύκλο εξοικονόμησης ενέργειας.

ΡΥΘΜΙΣΗ ΩΡΑΣ ΚΑΙ ΕΒΔΟΜΑΔΙΑΙΩΝ ΑΡΓΙΩΝ (Μόνο για όργανα με RTC)

Hut	Ωρα (0 ÷ 23 ώρες)
Min	Λεπτά (0 ÷ 59λεπτά)
dAY	Ημέρα (Sun ÷ SAT)
Hd1	Πρώτη αργία της εβδομάδος (Sun ÷ nu) Ορίστε την πρώτη ημέρα της εβδομάδας που θα θεωρείται αργία.
Hd2	Δεύτερη αργία της εβδομάδος (Sun ÷ nu) Ορίστε την δεύτερη ημέρα της εβδομάδας που θα θεωρείται αργία.
Hd3	Τρίτη αργία της εβδομάδος (Sun ÷ nu) Ορίστε την πρώτη τρίτη της εβδομάδας που θα θεωρείται αργία.

Σημείωση: οι παράμετροι Hd1,Hd2,Hd3 μπορεί να πάρουν την τιμή "nu" (Δεν χρησιμοποιείται).

ΡΥΘΜΙΣΗ ΚΥΚΛΟΥ ΕΞΟΙΚΟΝΟΜΗΣΗΣ ΕΝΕΡΓΕΙΑΣ (Μόνο για όργανα με RTC)

ILE	Ενεργοποίηση κύκλου για τις εργάσιμες: (0 ÷ 23ώρες 50 λεπτά.) Με την έναρξη του κύκλου η επιθυμητή τιμή αυξάνει κατά την τιμή της παραμέτρου HES.
dLE	Ορισμός συνολικού χρόνου κύκλου: (0 ÷ 24ώρες 00 λεπτά.)
ISE	Ενεργοποίηση κύκλου για τις αργίες: (0 ÷ 23ώρες 50 λεπτά.) Με την έναρξη του κύκλου η επιθυμητή τιμή αυξάνει κατά την τιμή της παραμέτρου HES.
dSE	Ορισμός συνολικού χρόνου κύκλου: (0 ÷ 24ώρες 00 λεπτά.)

ΟΡΙΣΜΟΣ ΧΡΟΝΩΝ ΑΠΟΨΥΞΗΣ (Μόνο για όργανα με RTC)

L1d1+L1d6	Αρχή αποπάγωσης τις εργάσιμες ημέρες, τμήμα 1: (0 ÷ 23ώρες 50λεπτά) Καθορίζουμε έξι προγραμματιζόμενους κύκλους αποπάγωσης για τις εργάσιμες ημέρες. π.χ. Όταν L1d2 = 12.4 η δεύτερη αποπάγωση αρχίζει στις 12 και 40.
S1d1+S1d6	Αρχή αποπάγωσης τις αργίες, τμήμα 1: (0 ÷ 23ώρες 50λεπτά) Καθορίζουμε έξι προγραμματιζόμενους κύκλους αποπάγωσης για τις αργίες. π.χ. Όταν S1d2 = 3.4 η δεύτερη αποπάγωση αρχίζει στις 03 και 40 τις αργίες.
L2d1+L2d6	Αρχή αποπάγωσης τις εργάσιμες ημέρες, τμήμα 2: (0 ÷ 23ώρες 50λεπτά) Καθορίζουμε έξι προγραμματιζόμενους κύκλους αποπάγωσης για τις εργάσιμες ημέρες. π.χ. Όταν L2d2 = 12.4 η δεύτερη αποπάγωση αρχίζει στις 12 και 40.
S2d1+S2d6	Αρχή αποπάγωσης τις αργίες, τμήμα 2: (0 ÷ 23ώρες 50λεπτά) Καθορίζουμε έξι προγραμματιζόμενους κύκλους αποπάγωσης για τις αργίες. π.χ. Όταν S2d2 = 3.4 η δεύτερη αποπάγωση αρχίζει στις 03 και 40 τις αργίες.

Σημείωση: Για την απενεργοποίηση μίας αποπάγωσης εισάγεται η τιμή "nu"(δεν χρησιμοποιείται). π.χ. Εάν **L1d6=nu** ; η έκτη αποπάγωση δεν θα ενεργοποιηθεί.

ΓΕΝΙΚΕΣ

Adr1	RS485 σειριακή διεύθυνση, τμήμα 1 (1÷247): Καθορίζει την σειριακή διεύθυνση του τμήματος 1 όταν συνδεθεί με ένα σύστημα καταγραφής με πρωτόκολλο ModBUS.
Adr2	RS485 σειριακή διεύθυνση, τμήμα 2 (1÷247): Καθορίζει την σειριακή διεύθυνση του τμήματος 2 όταν συνδεθεί με ένα σύστημα καταγραφής με πρωτόκολλο ModBUS.
dP1	1^{ος} αισθητήρας (χώρου 1): εμφανίζει τη ένδειξη του αισθητήρα.
dP2	2^{ος} αισθητήρας (εξαμιστή 1): εμφανίζει τη ένδειξη του αισθητήρα.
dP3	3^{ος} αισθητήρας (χώρου 2): εμφανίζει τη ένδειξη του αισθητήρα.
dP4	4^{ος} αισθητήρας (εξαμιστή 2): εμφανίζει τη ένδειξη του αισθητήρα.
rEL	Έκδοση λογισμικού: (Διαβάζετε μόνον) Έκδοση λογισμικού μικροεπεξεργαστή.
Ptb	Πίνακας παραμέτρων: (Διαβάζετε μόνον) Δείχνει τον αρχικό κώδικα των παραμέτρων.
Pr2	Εισοδος στην κρυφή λίστα παραμέτρων. (Διαβάζετε μόνον).

9. ΨΗΦΙΑΚΕΣ ΕΙΣΟΔΟΙ

9.1 ΕΙΣΟΔΟΣ ΔΙΑΚΟΠΗ ΠΟΡΤΑΣ (MP1, MP2, MP)

Σηματοδοτεί την κατάσταση της πόρτας: **MP1** = επαφή πόρτας τμήμα 1, **MP2** = επαφή πόρτας τμήμα 2, **MP** = επαφή πόρτας (χρησιμοποιείται και από τα δύο τμήματα).

Όταν η πόρτα είναι ανοιχτή, η κατάσταση του συμπειστή (και των ανεμιστήρων) εξαρτάται από την παράμετρο "odc1" και "odc2":

no = κανονική (καμία αλλαγή); **Fan** = ανεμιστήρας εκτός; **CP** = συμπειστής εκτός; **F_C** = συμπειστής και ανεμιστήρας εκτός.

Μόλις ανοίξει η πόρτα, και όταν περάσει ο χρόνος καθυστέρησης "dOA", ενεργοποιείται η έξοδος του συναγερμού και εμφανίζεται στην οθόνη το μήνυμα "dA". Ο συναγερμός σταματά όταν απενεργοποιηθεί η εξωτερική ψηφιακή είσοδος. Κατά την διάρκεια του χρόνου αυτού και μετά για όλη την διάρκεια του χρόνου καθυστέρησης "dot" μετά το κλείσιμο της πόρτας, απενεργοποιούνται οι συναγερμοί υψηλής και χαμηλής θερμοκρασίας.

9.2 ΔΙΑΜΟΡΦΩΜΕΝΗ ΕΙΣΟΔΟΣ – ΣΥΝΑΓΕΡΜΟΣ ΓΕΝΙΚΟΥ ΤΥΠΟΥ (EA1, EA2, EAL)

Σηματοδοτεί την κατάσταση συναγερμού: **EA1** = γενικός συναγερμός, τμήμα 1, **EA2** = γενικός συναγερμός, τμήμα 2, **EAL** = γενικός συναγερμός (χρησιμοποιείται και από τα δύο τμήματα).

Μόλις ενεργοποιηθεί η ψηφιακή είσοδος, το όργανο περιμένει να περάσει ο χρόνος καθυστέρησης "did1" για το τμήμα 1 και "did2" για το τμήμα 2, δίνεται συναγερμός "EAL". Η κατάσταση των εξόδων δεν αλλάζει. Ο συναγερμός σταματά όταν απενεργοποιηθεί η ψηφιακή είσοδος.

9.3 ΔΙΑΜΟΡΦΩΜΕΝΗ ΕΙΣΟΔΟΣ – ΣΟΒΑΡΟΣ ΣΥΝΑΓΕΡΜΟΣ (BA1, BA2, BAL)

Σηματοδοτεί την κατάσταση συναγερμού: **BA1** = σοβαρός συναγερμός, τμήμα 1, **BA2** = σοβαρός συναγερμός, τμήμα 2, **BAL** = σοβαρός συναγερμός (χρησιμοποιείται και από τα δύο τμήματα).

Μόλις ενεργοποιηθεί η ψηφιακή είσοδος, το όργανο περιμένει να περάσει ο χρόνος καθυστέρησης "did1" για το τμήμα 1 και "did2" για το τμήμα 2, δίνεται συναγερμός "BAL". Οι έξοδοι των ρελέ βγαίνουν εκτός λειτουργίας. Ο συναγερμός σταματά όταν απενεργοποιηθεί η ψηφιακή είσοδος.

9.4 ΔΙΑΜΟΡΦΩΜΕΝΗ ΕΙΣΟΔΟΣ – ΕΝΑΡΞΗ ΑΠΟΨΥΞΗΣ (DF1, DF2, DEF)

Ενεργοποιεί την αποτάγωση εάν οι συνθήκες το επιτρέπουν, αντίστοιχα **df1** = έναρξη αποτάγωσης, τμήμα 1, **df2** = έναρξη αποτάγωσης, τμήμα 2, **DEF** = έναρξη αποτάγωσης (χρησιμοποιείται και από τα δύο τμήματα). Με το τέλος της αποτάγωσης ο ελεγκτής επιστρέφει σε κανονική λειτουργία εάν έχει απενεργοποιηθεί η ψηφιακή είσοδος, αλλιώς πρέπει να περάσει ο χρόνος ασφαλείας "MdF1" και "MdF2".

9.5 ΔΙΑΜΟΡΦΩΜΕΝΗ ΕΙΣΟΔΟΣ - ΑΠΟΜΕΜΑΚΡΥΣΜΕΝΟ ON/OFF (OF1, OF2, OFF)

Η λειτουργία αυτή επιτρέπει την ενεργοποίηση και απενεργοποίηση κάποιου τμήματος ή ολόκληρου του οργάνου, ανάλογα με τη ρύθμιση της αντίστοιχης παραμέτρου ως **oF1** = απομακρυσμένο ON/OFF, τμήματος 1, **oF2** = απομακρυσμένο ON/OFF, τμήματος 2, **oFF** = απομακρυσμένο ON/OFF (χρησιμοποιείται και από τα δύο τμήματα).

9.6 ΔΙΑΜΟΡΦΩΜΕΝΗ ΕΙΣΟΔΟΣ – ΕΞΟΙΚΟΝΟΜΗΣΗ ΕΝΕΡΓΕΙΑΣ (ES)

Η λειτουργία της εξοικονόμησης ενέργειας δίνει την δυνατότητα της αλλαγής της επιθυμητής τιμής σαν αποτέλεσμα του αθροίσματος SET+HES1 για το τμήμα 1 και SET + HES2 για το τμήμα 2. Η λειτουργία αυτή είναι ισχύ όσο παραμένει ενεργοποιημένη η ψηφιακή είσοδος.

9.7 ΠΟΛΙΚΟΤΗΤΑ ΨΗΦΙΑΚΩΝ ΕΙΣΟΔΩΝ

Η πολικότητα της ψηφιακής εισόδου καθορίζεται από τις παραμέτρους "1P" και "12P".

CL = η ψηφιακή είσοδος ενεργοποιείται με τα κλείσιμο της επαφής;

OP = η ψηφιακή είσοδος ενεργοποιείται με τα άνοιγμα της επαφής.

10. ΤΟΠΟΘΕΤΗΣΗ

Η επιτρεπτή θερμοκρασία για σωστή λειτουργία είναι 0÷60 °C. Αποφύγετε μέρη με πολλούς κραδασμούς, διαβρωτική ατμόσφαιρα, πολύ σκόνη και υγρασία. Αντίστοιχες συνθήκες ισχύουν και για τα αισθητήρια. Θα πρέπει να επιτρέπεται η κίνηση αέρα από τις τρύπες ψύξης. Ο σχεδιασμός του **XLR470** επιτρέπει την τοποθέτηση σε πάνελ ή στον τοίχο βάσει των παρακάτω σχεδίων.

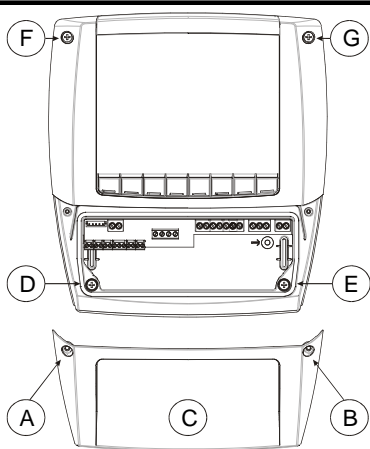

FIG. 1

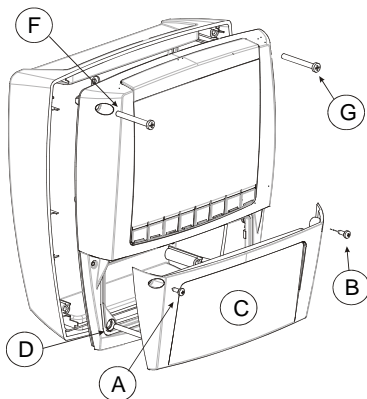

FIG. 2

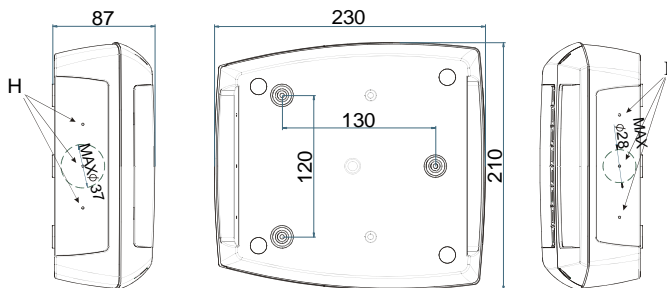

FIG. 3

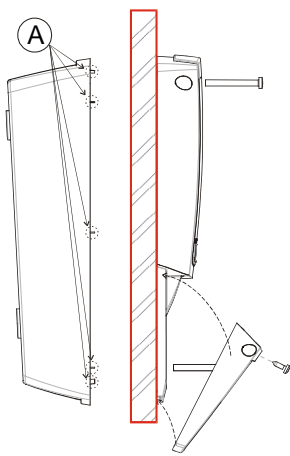

Fig. 6

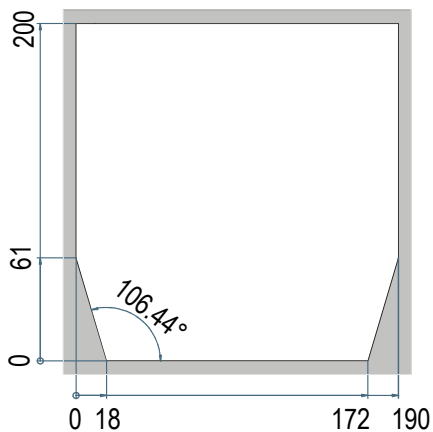

Fig. 4

13. ΧΡΗΣΗ ΤΟΥ "HOT KEY" ΓΙΑ ΠΡΟΓΡΑΜΜΑΤΙΣΜΟ

13.1 ΜΕΤΑΦΟΡΑ ΔΕΔΟΜΕΝΩΝ (ΑΠΟ ΤΟ ΟΡΓΑΝΟ ΣΤΟ "HOT KEY")

1. Προγραμματίστε έναν ελεγκτή
2. Με το ελεγκτή σε λειτουργία, τοποθετήστε το "Hot key" και πατήστε το πλήκτρο ▲; Εμφανίζεται το μήνυμα "uPL" ακολουθούμενο από την ένδειξη "End" που αναβοσβήνει.
3. Πατήστε το πλήκτρο "SET". Η ένδειξη End σταματά να αναβοσβήνει και ο προγραμματισμός έχει ολοκληρωθεί.
4. Θέστε τον ελεγκτή εκτός λειτουργίας, και αφαιρέστε το "Hot Key".

ΣΗΜΕΙΩΣΗ: Σε περίπτωση λάθους στον προγραμματισμό εμφανίζεται η ένδειξη "Err". Πατήστε το πλήκτρο ▲ εάν θέλετε να επαναλάβετε την διαδικασία, ή αφαιρέστε το "Hot key" για να διακόψετε την διαδικασία.

13.2 ΜΕΤΑΦΟΡΑ ΔΕΔΟΜΕΝΩΝ (ΑΠΟ ΤΟ "HOT KEY" ΣΤΟ ΟΡΓΑΝΟ)

1. Θέστε τον ελεγκτή εκτός λειτουργίας.
2. Τοποθετήστε το "Hot Key" και ενεργοποιήστε ξανά τον ελεγκτή.
3. Αυτόμετα η λίστα παραμέτρων από το "Hot Key" μεταφέρεται στην μνήμη του ελεγκτή, αναβοσβήνει η ένδειξη "doL" ακολουθούμενη από την ένδειξη "End".
4. Μετά από 10 δευτερόλεπτα το όργανο επαναλειτουργεί με τις καινούργιες παραμέτρους.
5. Αφαιρέστε το "Hot Key".

ΣΗΜΕΙΩΣΗ: Σε περίπτωση λάθους στον προγραμματισμό εμφανίζεται η ένδειξη "Err". Σε αυτή την περίπτωση ανοιγοκλείστε τον ελεγκτή εάν θέλετε να επαναλάβετε την διαδικασία, ή αφαιρέστε το "Hot key" για να διακόψετε την διαδικασία.

14. ΣΗΜΑΤΑ ΣΥΝΑΓΕΡΜΩΝ

Ένδειξη	Αίτιο	Έξοδοι
"P1"	Ελάττωμα στον αισθητήρα χώρου 1	Έξοδος συναγερμού ενεργή; Έξοδος συμπίεστη βάση παραμέτρων "Con1" και "COF1".
"P2"	Ελάττωμα στον αισθητήρα εξατμιστή 1	Έξοδος συναγερμού ενεργή; Καμία μεταβολή στις άλλες εξόδους.
"P3"	Ελάττωμα στον αισθητήρα χώρου 2	Έξοδος συναγερμού ενεργή; Έξοδος συμπίεστη βάση παραμέτρων "Con2" και "COF2".
"P4"	Ελάττωμα στον αισθητήρα εξατμιστή 2	Έξοδος συναγερμού ενεργή; Καμία μεταβολή στις άλλες εξόδους.
"HA"	Μέγιστη θερμοκρασία	Έξοδος συναγερμού ενεργή. Καμία μεταβολή στις άλλες εξόδους.
"LA"	Ελάχιστη θερμοκρασία	Έξοδος συναγερμού ενεργή. Καμία μεταβολή στις άλλες εξόδους.
"EE"	Απώλεια δεδομένων ή μνήμης	Έξοδος συναγερμού ενεργή. Υπόλοιπες εξοδοι εκτός λειτουργίας.
"dA"	Διακοπή της πύρτας	Έξοδος συναγερμού ενεργή. Καμία μεταβολή στις άλλες εξόδους.
"EAL"	Εξωτερικός συναγερμός	Έξοδος συναγερμού ενεργή. Καμία μεταβολή στις άλλες εξόδους.
"bAL"	Σοβαρός εξωτερικός συναγερμός	Έξοδος συναγερμού ενεργή; Υπόλοιπες εξοδοι εκτός λειτουργίας.
"rtc"	Συναγερμός Δεδομένων Ρολογιού Πραγματικού Χρόνου	Έξοδος συναγερμού ενεργή. Καμία μεταβολή στις άλλες εξόδους. Λειτουργία αποψύξεων βάση παραμέτρου "IdF".
"rtF"	Βλάβη Ρολογιού Πραγματικού Χρόνου	Έξοδος συναγερμού ενεργή. Καμία μεταβολή στις άλλες εξόδους. Λειτουργία αποψύξεων βάση παραμέτρου "IdF".
"nOP"	Απουσία ένδειξης αισθητήρα	
"POF"	Κλειδωμένο πληκτρολόγιο	Καμία μεταβολή στις εξόδους
"POn"	Ξεκλειδωτο πληκτρολόγιο	Καμία μεταβολή στις εξόδους

Η ένδειξη του συναγερμού παραμένει μέχρι την αποκατάσταση της αιτίας αυτού.

Όλες οι ενδείξεις εναλλάσσονται με την ένδειξη της θερμοκρασίας, εκτός από την ένδειξη "P1" που αναβοσβήνει.

Για την επαναφορά του οργάνου σε κανονική λειτουργία μετά από συναγερμό "EE" πατήστε οποιοδήποτε πλήκτρο. Η ένδειξη "rSt" εμφανίζεται για περίπου 3 δευτ..

14.1 ΑΠΕΝΕΡΓΟΠΟΙΗΣΗ ΒΟΜΒΗΤΗ / ΡΕΛΕ ΣΥΝΑΓΕΡΜΟΥ

Εάν "tbA = y", ο βομβητής και το ρελέ συναγερμού απενεργοποιούνται πατώντας οιοδήποτε πλήκτρο

Εάν "tbA = n", τότε μόνο ο βομβητής απενεργοποιείται πατώντας οιοδήποτε πλήκτρο, ενώ το ρελέ του συναγερμού παραμένει ενεργό μέχρι το τέλος της κατάστασης που έχει προκαλέσει τον συναγερμό.

14.2 ΣΥΝΑΓΕΡΜΟΣ "EE"

Οι ελεγκτές dixell έχουν την δυνατότητα εσωτερικού ελέγχου όσον αφορά την κατάσταση της μνήμης. Η ένδειξη "EE" αναβοσβήνει όταν υπάρξει πρόβλημα στην μνήμη.

14.3 ΕΠΑΝΑΦΟΡΑ ΑΠΟ ΤΟΥΣ ΣΥΝΑΓΕΡΜΟΥΣ

Οι συναγερμοί "P1", "P2", "P3" και "P4" ενεργοποιούνται μερικά δευτερόλεπτα μετρά το σφάλμα στον αντίστοιχο αισθητήρα, και σταματούν 10

δευτ. μετά με την αποκατάσταση του προβλήματος (Ελέγξτε τις επαφές πριν την αντικατάσταση του αισθητήρα).

Οι προειδοποιητικές ενδείξεις θερμοκρασίας "HA" και "LA" σταματούν αυτόματα όταν η θερμοκρασία επανέλθει μέσα στα καθορισμένα από τα όρια, ή όταν αρχίσει η αποπύλωση.

Ο συναγερμός "dA" σταματά μόλις κλείσει η πόρτα.

Οι συναγερμοί "EAL" και "bAL" σταματούν όταν απενεργοποιηθεί η εξωτερική ψηφιακή είσοδος ενώ ο συναγερμός "PAL" αποκαθίσταται με την απενεργοποίηση του οργάνου.

15. ΤΕΧΝΙΚΑ ΧΑΡΑΚΤΗΡΙΣΤΙΚΑ

Κουτί: ABS 210x230 mm; βάθος 87mm

Προστασία: IP65.

Τροφοδοσία: 230Vac 50/60Hz ± 10% ή 110Vac 50/60Hz ± 10%

Κατανάλωση ισχύος: 10VA max.

Οθόνη: 3 ψηφίων, κόκκινα LED, ύψους 30,5 mm, 3 ψηφίων, κίτρινα LED.

Είσοδοι: 4 αισθητήρες NTC ή PTC

Ψηφιακές εισοδοι : 2 ψηφιακές επαφές χωρίς τάση. Μέγιστη απόσταση 10 μέτρα

Έξοδοι ρελέ

συμπίεστης 1: ρελέ SPST 20(8) A, 250Vac

συμπίεστης 2: ρελέ SPST 20(8) A, 250Vac

αποπύλωση 1: ρελέ SPDT 16(3) A, 250Vac

αποπύλωση 2: ρελέ SPST 5 A, 250Vac

ανεμιστήρες 1: ρελέ SPST 5 A, 250Vac

ανεμιστήρες 2: ρελέ SPST 5 A, 250Vac

φωτισμός: ρελέ SPST 16 A, 250Vac

Συναγερμός: ρελέ SPST 8(3) A, 250Vac

Άλλες έξοδοι

Σειριακή : RS485

Αποθήκευση δεδομένων: σε μνήμη τύπου EEPROM.

Kind of action: 1B.; **Pollution grade:** normal; **Software class:** A.

Πρωτόκολλο επικοινωνίας : Modbus - RTU

Μπαταρία εσωτερικού ρολογιού: 24 ώρες

Θερμοκρασία λειτουργίας: 0÷60 °C.

Θερμοκρασία αποθήκευσης: -25÷60 °C.

Σχετική υγρασία περιβάλλοντος: 20÷85%

Εύρος μέτρησης και ελέγχου:

NTC αισθητήριο: -40÷110°C (-58÷230°F), **PTC αισθητήριο:** -50÷1500°C (-58÷302°F)

Ανάλυση: 0,1 °C ή 1°C ή 1 °F (επιλεγόμενη).

Ακρίβεια (Θερμ. περιβάλλοντος. 25°C): ±0,5 °C ±1 digit

16. ΣΥΝΔΕΣΜΟΛΟΓΙΑ

16.1 XLR470

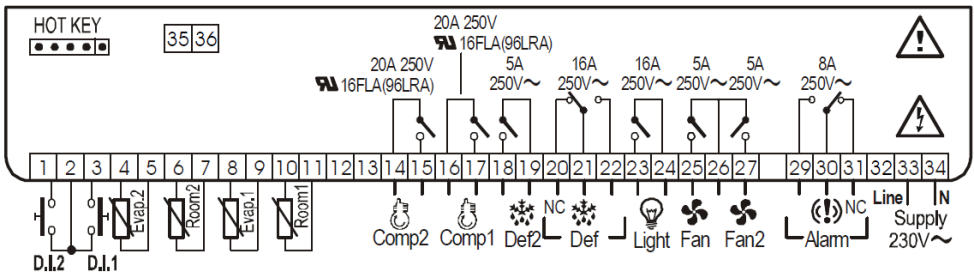

17. ΛΙΣΤΑ ΠΑΡΑΜΕΤΡΩΝ

	ΠΕΡΙΓΡΑΦΗ	ΕΥΡΟΣ	XLR470	ΕΠΙΠΕΔΟ
	ΛΕΙΤΟΥΡΓΙΑ			
Set1	Επιθυμητή τιμή 1 (Set point 1)	LS1+US1	-5.0	---
Set2	Επιθυμητή τιμή 2 (Set point 2)	LS2+US2	3.0	---
Hy1	Διαφορικό 1	0,1+25,5 °C / 1+45°F	2.0	Pr1
Hy2	Διαφορικό 2	0,1+25,5 °C / 1+45°F	2.0	Pr1
	ΛΕΙΤΟΥΡΓΙΑ ΤΜΗΜΑ 1			
LS1	Ελάχιστη τιμή ρύθμισης 1	-50,0°C+SET1 / -58°F+SET1	-50,0	Pr2
US1	Μέγιστη τιμή ρύθμισης 1	SET1+150°C / SET1+302°F	110	Pr2
odS1	Καθυστέρηση εξόδων κατά την τροφοδοσία, τμήμα 1	0+255 min.	0	Pr2
Ac1	Προστασία συμπίεστή 1 από διαδοχικές εκκινήσεις	0+30 min.	1	Pr1
con1	Χρόνος λειτουργίας συμπίεστή 1 με ελαπτωματικό αισθητήριο	0+255 min.	15	Pr2
coF1	Χρόνος απενεργοποίησης συμπίεστή 1 με ελαπτωματικό αισθητήριο	0+255 min.	15	Pr2
cH1	Είδος λειτουργίας, τμήμα 1	cL / Ht	cL	Pr2
	ΛΕΙΤΟΥΡΓΙΑ ΤΜΗΜΑ 2			
LS2	Ελάχιστη τιμή ρύθμισης 2	-50,0°C+SET2 / -58°F+SET2	-50,0	Pr2
US2	Μέγιστη τιμή ρύθμισης 2	SET2+150°C / SET2+302°F	110	Pr2
odS2	Καθυστέρηση εξόδων κατά την τροφοδοσία, τμήμα 2	0+255 min.	0	Pr2
Ac2	Προστασία συμπίεστή 2 από διαδοχικές εκκινήσεις	0+30 min.	1	Pr1
con2	Χρόνος λειτουργίας συμπίεστή 2 με ελαπτωματικό αισθητήριο	0+255 min.	15	Pr2
coF2	Χρόνος απενεργοποίησης συμπίεστή 2 με ελαπτωματικό αισθητήριο	0+255 min.	15	Pr2
cH2	Είδος λειτουργίας, τμήμα 2	cL / Ht	cL	Pr2
	ΕΝΔΕΙΞΕΙΣ			
cF	Μονάδα μέτρησης θερμοκρασίας	°C + °F	°C	Pr2
rES	Ανάλυση (in=δεκαδικός; de= ακέραιος)	in + de	dE	Pr1
Lod1	Ένδειξη άνω οθόνης	P1 + P4	P1	Pr2
Lod2	Ένδειξη κάτω οθόνης	P1 + P4	P3	Pr2
	ΑΠΟΠΑΓΩΣΗ			
dFS	Συσχετισμός μεταξύ αποπαγώσεων	ind; StS; St; SE	ind	Pr2
tdF1	Τύπος αποπαγώσης, τμήμα 1	rE, in	rE	Pr2
EdF1	Είδος αποπαγώσης, τμήμα 1	RTC, In, Sd	in	Pr2
SdF1	Επιθυμητή τιμή ξύπνης αποπαγώσης "SMART DEFROST", τμήμα 1	-30 + +30°C / -22+86°F	0	Pr2
dtE1	Θερμοκρασία τέλους αποπαγώσης, τμήμα 1	-50,0+110°C / -58+230°F	8.0	Pr2
ldF1	Χρονικό διάστημα μεταξύ αποπαγώσεων, τμήμα 1	1+120h	6	Pr1
MdF1	Μέγιστη διάρκεια αποπαγώσης, τμήμα 1	0+255 min.	20	Pr1
tPF1	Χρόνος προ-αποπαγώσης, τμήμα 1	0+30 min.	0	Pr2
Fdt1	Χρόνος αποστράγγισης, τμήμα 1	0+60 min.	0	Pr2
dPo2	Πρώτη αποπαγώση μετά την τροφοδοσία, τμήμα 2	n + y	n	Pr2
tdF2	Τύπος αποπαγώσης, τμήμα 2	rE, in	rE	Pr2
EdF2	Είδος αποπαγώσης, τμήμα 2	RTC, In, Sd	in	Pr2
SdF2	Επιθυμητή τιμή ξύπνης αποπαγώσης "SMART DEFROST", τμήμα 2	-30 + +30°C / -22+86°F	0	Pr2
dtE2	Θερμοκρασία τέλους αποπαγώσης, τμήμα 2	-50,0+110°C / -58+230°F	8.0	Pr2
ldF2	Χρονικό διάστημα μεταξύ αποπαγώσεων, τμήμα 2	1+120h	6	Pr1
MdF2	Μέγιστη διάρκεια αποπαγώσης, τμήμα 2	0+255 min.	20	Pr1
tPF2	Χρόνος προ-αποπαγώσης, τμήμα 2	0+30 min.	0	Pr2
Fdt2	Χρόνος αποστράγγισης, τμήμα 2	0+60 min.	0	Pr2
dPo2	Πρώτη αποπαγώση μετά την τροφοδοσία, τμήμα 2	n + y	n	Pr2
dFd	Ένδειξη κατά την αποπαγώση	rt, it, SET, dEF, dEG	it	Pr2

	ΠΕΡΙΓΡΑΦΗ	ΕΥΡΟΣ	XLR470	ΕΠΙΠΕΔΟ
dAd	Μέγιστος χρόνος καθυστέρησης ένδειξης μετά την αποπάγωση	0÷255 min.	20	Pr2
dSd	Καθυστέρηση έναρξης αποπάγωσης	0÷255 min.	0	Pr2
	ΑΝΕΜΙΣΤΗΡΕΣ			
FnC1	Τρόπος λειτουργίας ανεμιστήρων, τμήμα 1	C-n, C-y, O-n, O-y	O-n	Pr2
Fnd1	Καθυστέρηση ανεμιστήρων μετά την αποπάγωση, τμήμα 1	0÷255 min.	10	Pr2
FS1	Θερμοκρασία παύσης λειτουργίας ανεμιστήρων, τμήμα 1	-50,0÷110°C / -58÷230°F	2.0	Pr2
FAP1	Επιλογή αισθητήρα για τον έλεγχο των ανεμιστήρων, τμήμα 1	P1, P2, P3, P4	P2	Pr2
FnC2	Τρόπος λειτουργίας ανεμιστήρων, τμήμα 2	C-n, C-y, O-n, O-y	O-n	Pr2
Fnd2	Καθυστέρηση ανεμιστήρων μετά την αποπάγωση, τμήμα 2	0÷255 min.	0	Pr2
FS2	Θερμοκρασία παύσης λειτουργίας ανεμιστήρων, τμήμα 2	-50,0÷110°C / -58÷230°F	2.0	Pr2
FAP2	Επιλογή αισθητήρα για τον έλεγχο των ανεμιστήρων, τμήμα 2	P1, P2, P3, P4	P4	Pr2
	ΣΥΝΑΓΕΡΜΟΙ			
ALc1	Διαμόρφωση συναγερμών θερμοκρασίας, τμήμα 1	rE÷Ab	Ab	Pr2
ALu1	Μέγιστη τιμή συναγερμού, τμήμα 1	-50,0÷150°C / -58÷302°F	110.0	Pr1
ALL1	Ελάχιστη τιμή συναγερμού, τμήμα 1	-50,0÷150°C / -58÷302°F	-50.0	Pr1
ALd1	Καθυστέρηση συναγερμού, τμήμα 1	0÷255 min.	15	Pr2
dAo1	Καθυστέρηση συναγερμού κατά την τροφοδοσία, τμήμα 1	0 ÷ 23h 50 min.	1.3	Pr2
ALc2	Διαμόρφωση συναγερμών θερμοκρασίας, τμήμα 2	rE÷Ab	Ab	Pr2
ALu2	Μέγιστη τιμή συναγερμού, τμήμα 2	-50,0÷150°C / -58÷302°F	110.0	Pr1
ALL2	Ελάχιστη τιμή συναγερμού, τμήμα 2	-50,0÷150°C / -58÷302°F	-50.0	Pr1
ALd2	Καθυστέρηση συναγερμού, τμήμα 2	0÷255 min.	15	Pr2
dAo2	Καθυστέρηση συναγερμού κατά την τροφοδοσία, τμήμα 2	0 ÷ 23h 50 min.	1.3	Pr2
AFH	Διαφορικό θερμοκρασίας συναγερμού και ανεμιστήρων	0,1÷25,5 °C / 1÷45°F	1.0	Pr2
EdA	Καθυστέρηση συναγερμού μετά τον τερματισμό της αποπάγωσης	0÷255 min.	20	Pr2
dot	Καθυστέρηση συναγερμού θερμοκρασίας μετά το κλείσιμο της πόρτας	0÷255 min.	20	Pr2
doA	Συναγερμός ανοικτής πόρτας	0÷254 min.,nu	15	Pr2
	ΑΝΑΛΟΓΙΚΕΣ ΕΙΣΟΔΟΙ			
Pbc	Τύπος αισθητήρα	PTC / ntc	ntc	Pr2
oFS1	Βαθμονόμηση αισθητήρα 1	-12,0÷12,0°C / -21÷21°F	0.0	Pr2
oFS2	Βαθμονόμηση αισθητήρα 2	-12,0÷12,0°C / -21÷21°F	0.0	Pr2
oFS3	Βαθμονόμηση αισθητήρα 3	-12,0÷12,0°C / -21÷21°F	0.0	Pr2
oFS4	Βαθμονόμηση αισθητήρα 4	-12,0÷12,0°C / -21÷21°F	0.0	Pr2
P2P	Υπαρξη δεύτερου αισθητήρα	n + y	y	Pr2
P3P	Υπαρξη τρίτου αισθητήρα	n + y	n	Pr2
P4P	Υπαρξη τέταρτου αισθητήρα	n + y	n	Pr2
	ΨΗΦΙΑΚΕΣ ΕΙΣΟΔΟΙ			
i1P	Πολικότητα διακόπτη πόρτας	CL÷OP	cL	Pr2
i1F	Διαμόρφωση ψηφιακής εισόδου	MP1, MP2, MP, EA1, EA2, EAL, bA1, bA2, bAL, dF1, dF2, dEF, oF1, oF2, oFF, ES	EAL	Pr2
i2P	Πολικότητα διαμορφούμενης εισόδου	CL÷OP	cL	Pr2
i2F	Διαμόρφωση ψηφιακής εισόδου	MP1, MP2, MP, EA1, EA2, EAL, bA1, bA2, bAL, dF1, dF2, dEF, oF1, oF2, oFF, ES	EAL	Pr2
odc1	Κατάσταση συμπίεστη και ανεμιστήρων με το άνοιγμα της πόρτας, τμήμα 1	no, Fan, CPr, F_C	no	Pr2

	ΠΕΡΙΓΡΑΦΗ	ΕΥΡΟΣ	XLR470	ΕΠΙΠΕΔΟ
rrd1	Επαναλειτουργία εξόδων μετά την σηματοδότηση του συναγερευμού ανοικτής πόρτας, τμήμα 1	y + n	y	Pr2
did1	Καθυστέρηση ενεργοποίησης συναγερευμού ψηφιακής εισόδου, τμήμα 2	0+255 min.	5	Pr2
odc2	Κατάσταση συμπίεστη και ανεμιστήρων με το άνοιγμα της πόρτας, τμήμα 2	no, Fan, CPr, F_C	no	Pr2
rrd2	Επαναλειτουργία εξόδων μετά την σηματοδότηση του συναγερευμού ανοικτής πόρτας, τμήμα 2	y + n	y	Pr2
did2	Καθυστέρηση ενεργοποίησης συναγερευμού ψηφιακής εισόδου, τμήμα 2	0+255 min.	5	Pr2
	ΛΟΙΠΑ			
oA6	Διαμόρφωση βοηθητικού ρελέ	cP1, cP2, dF1, dF2, Fn1, Fn2, Lg1, Lg2, on1, on2, db1, db2, ALr	ALr	Pr2
tbA	Απενεργοποίηση ρελέ συναγερευμού	y + n	y	Pr1
AoP	Πολικιότητα ρελέ συναγερευμού	cL + oP	cL	Pr1
HES1	Αύξηση θερμοκρασίας κατά τον κύκλο εξοικονόμησης ενέργειας, τμήμα 1	-30+30°C / -54+54°F	0	Pr1
HES2	Αύξηση θερμοκρασίας κατά τον κύκλο εξοικονόμησης ενέργειας, τμήμα 2	-30+30°C / -54+54°F	0	Pr1
	ΩΡΑ ΚΑΙ ΕΒΔΟΜΑΔΙΑΙΕΣ ΑΡΓΙΕΣ			
Hur	Ωρα	0 + 23	0	Pr1
Min	Λεπτά	0 + 59	0	Pr1
dAY	Ημέρα	Sun + SAT	Sun	Pr1
Hd1	Πρώτη αργία εβδομάδος	Sun+ SAT – nu	nu	Pr1
Hd2	Δεύτερη αργία εβδομάδος	Sun+ SAT – nu	nu	Pr1
Hd3	Τρίτη αργία εβδομάδος	Sun+ SAT – nu	nu	Pr1
	ΧΡΟΝΟΙ ΕΞΟΙΚΟΝΟΜΗΣΗΣ ΕΝΕΡΓΕΙΑΣ			
ILE	Αρχή κύκλου για τις εργάσιμες ημέρες	0 + 23h 50 min.	0	Pr2
dLE	Χρονική διάρκεια κύκλου εργάσιμων ημερών	0 + 24h 00 min.	0	Pr2
ISE	Αρχή κύκλου για τις αργίες	0 + 23h 50 min.	0	Pr2
dSE	Χρονική διάρκεια κύκλου αργιών	0 + 24h 00 min.	0	Pr2
	ΧΡΟΝΟΙ ΑΠΟΠΑΓΩΣΗΣ ΤΜΗΜΑ 1			
L1d1	Έναρξη 1ης αποπάγωσης για τις εργάσιμες ημέρες	0 + 23h 50 min. - nu	6.0	Pr2
L1d2	Έναρξη 2ης αποπάγωσης για τις εργάσιμες ημέρες	0 + 23h 50 min. - nu	13.0	Pr2
L1d3	Έναρξη 3ης αποπάγωσης για τις εργάσιμες ημέρες	0 + 23h 50 min. - nu	21.0	Pr2
L1d4	Έναρξη 4ης αποπάγωσης για τις εργάσιμες ημέρες	0 + 23h 50 min. - nu	nu	Pr2
L1d5	Έναρξη 5ης αποπάγωσης για τις εργάσιμες ημέρες	0 + 23h 50 min. - nu	nu	Pr2
L1d6	Έναρξη 6ης αποπάγωσης για τις εργάσιμες ημέρες	0 + 23h 50 min. - nu	nu	Pr2
S1d1	Έναρξη 1ης αποπάγωσης για τις αργίες	0 + 23h 50 min. - nu	nu	Pr2
S1d2	Έναρξη 2ης αποπάγωσης για τις αργίες	0 + 23h 50 min. - nu	13.0	Pr2
S1d3	Έναρξη 3ης αποπάγωσης για τις αργίες	0 + 23h 50 min. - nu	21.0	Pr2
S1d4	Έναρξη 4ης αποπάγωσης για τις αργίες	0 + 23h 50 min. - nu	nu	Pr2
S1d5	Έναρξη 5ης αποπάγωσης για τις αργίες	0 + 23h 50 min. - nu	nu	Pr2
S1d6	Έναρξη 6ης αποπάγωσης για τις αργίες	0 + 23h 50 min. - nu	nu	Pr2
	ΧΡΟΝΟΙ ΑΠΟΠΑΓΩΣΗΣ ΤΜΗΜΑ 2			
L2d1	Έναρξη 1ης αποπάγωσης για τις εργάσιμες ημέρες	0 + 23h 50 min. - nu	6.0	Pr2
L2d2	Έναρξη 2ης αποπάγωσης για τις εργάσιμες ημέρες	0 + 23h 50 min. - nu	13.0	Pr2
L2d3	Έναρξη 3ης αποπάγωσης για τις εργάσιμες ημέρες	0 + 23h 50 min. - nu	21.0	Pr2
L2d4	Έναρξη 4ης αποπάγωσης για τις εργάσιμες ημέρες	0 + 23h 50 min. - nu	nu	Pr2
L2d5	Έναρξη 5ης αποπάγωσης για τις εργάσιμες ημέρες	0 + 23h 50 min. - nu	nu	Pr2
L2d6	Έναρξη 6ης αποπάγωσης για τις εργάσιμες ημέρες	0 + 23h 50 min. - nu	nu	Pr2
S2d1	Έναρξη 1ης αποπάγωσης για τις αργίες	0 + 23h 50 min. - nu	nu	Pr2
S2d2	Έναρξη 2ης αποπάγωσης για τις αργίες	0 + 23h 50 min. - nu	13.0	Pr2
S2d3	Έναρξη 3ης αποπάγωσης για τις αργίες	0 + 23h 50 min. - nu	21.0	Pr2
S2d4	Έναρξη 4ης αποπάγωσης για τις αργίες	0 + 23h 50 min. - nu	nu	Pr2
S2d5	Έναρξη 5ης αποπάγωσης για τις αργίες	0 + 23h 50 min. - nu	nu	Pr2

	ΠΕΡΙΓΡΑΦΗ	ΕΥΡΟΣ	XLR470	ΕΠΙΠΕΔΟ
S2d6	Έναρξη 6 ^{ης} αποπάνωσης για τις αργίες	0 + 23h 50 min. - nu	nu	Pr2
	ΔΙΑΦΟΡΑ			
Adr1	Σειριακή διεύθυνση, τμήμα 1	0+247	1	Pr2
Adr2	Σειριακή διεύθυνση, τμήμα 2	0+247	1	Pr2
dP1	Ένδειξη 1 ^{ου} αισθητήρα	---	---	Pr1
dP2	Ένδειξη 2 ^{ου} αισθητήρα	---	---	Pr1
dP3	Ένδειξη 3 ^{ου} αισθητήρα	---	---	Pr1
dP4	Ένδειξη 4 ^{ου} αισθητήρα	---	---	Pr1
rEL	Έκδοση λογισμικού	---	4.5	Pr1
Ptb	Κωδικός εργοστασίου	---	---	Pr1
Pr2	Είσοδος στην λίστα παραμέτρων Pr2	---	---	Pr1



Dixell S.r.l. - 32010 Pieve d'Alpago (BL) ITALY - Z.I. Via dell'Industria, 27
 Tel. +39.0437.9833 r.a. - Fax +39.0437.989313 - www.dixell.com - dixell@emerson.com